



Wir geben Halt.



Dichtungsprofile. Fortschritt mit Profil.

Vertrauen.



Herausforderungen annehmen. Belastungen standhalten. Im Team Stärke zeigen, schnell reagieren und gemeinsam weiter gehen als andere. Eigenschaften, die nicht nur bei jedem Schritt am Berg gefragt sind, sondern auch bei dem, was wir bei Goll täglich tun. Seit Jahrzehnten übrigens schon – und von Beginn des Weges an, mit dem Blick nach vorn.

Wir sorgen in vielerlei Hinsicht für Halt und Beständigkeit. Durch Produkt-Know-how prägen wir den Markt. Vor allem jedoch schaffen wir das gute Gefühl von Sicherheit durch absolute Verlässlichkeit. Das ist, was zählt. In der Höhe oder fest auf dem Boden. Willkommen bei Goll.



www.helmutgoll.com

Dichtungsprofile. Fortschritt mit Profil.

Inhaltsverzeichnis

Stichwortregister	Seite	6
Profilnummernregister	Seite	7
Türdichtung	Seite	9
Türdichtung für flächenbündigen Anschlag	Seite	17
Haustürdichtung	Seite	23
Haustürdichtung für Türschwelle	Seite	32
Haustürdichtung für Kunststoff-Haustüren	Seite	34
Türdichtung für Schiebetüren	Seite	35
Türdichtung für Stahlzargen	Seite	39
Fensterdichtung für Holzfenster	Seite	41
Rahmenanschlagdichtung	Seite	66
Beschlagsnutabdeckdichtung	Seite	68
Fensterbankdichtung, Wetterschenkeldichtung	Seite	69
Verglasungsdichtung	Seite	71
Glasleistendichtung	Seite	80
Holz-/Alufensterdichtung - System 100 - 1000	Seite	83
Holz-/Alufensterdichtung - Mitteldichtung für Fensterfestverglasung	Seite	114
Holz-/Alufensterdichtung - Fugenabschlussdichtung	Seite	116
Holz-/Alufensterdichtung - Anschlussdichtung	Seite	117
Holz-/Alufensterdichtung - Anschlagdichtung für zweiflügelige Fenster	Seite	118
Holz-/Alufensterdichtung - Kupplungsdichtung, Schlauchdichtung	Seite	119
Möbeldichtung, Schlauchdichtung	Seite	122
Schlauchdichtung aus Silikon, Silikonkissen	Seite	123
Verarbeitungshilfen	Seite	125
Bestellformulare	Seite	131
Farbtabelle für Dichtungsprofile nach Materialqualität	Seite	134
Materialqualitäten	Seite	135
Allgemeine Verkaufs- und Lieferbedingungen	Seite	136
Numerisches Register	Seite	137



Erfahrung.

Mit Ausdauer den Weg beschreiten. Das Ziel nie aus den Augen verlieren. Was für das Bergsteigen gilt, hat auch große Bedeutung in dem, wie wir bei Goll agieren. Wir machen keine Umwege. Wir wissen, was Sie brauchen. Wir sind an Ihrer Seite. Und wir handeln schnell. Mit Erfahrung und Kompetenz seit 1975 – so wie Sie es schon lange gewohnt sind.

Seilschaft.

Große Ansprüche und ein Ziel. Verschiedene Fähigkeiten und ein Team. Gegenseitiger Halt. Das Beste entsteht in Gemeinschaft. Bei Goll gilt das nicht nur für die Verbindung innerhalb unserer Teams oder zu unseren Partnern. Sondern vor allem für das direkte Miteinander zwischen Ihnen und uns. Wir sind nur ein paar Schritte entfernt und halten die Verbindung. Direkt, vertrauensvoll, persönlich.



Pioniergeist.

Dort gehen, wo noch niemand gegangen ist: Wer nicht nach dem Neuen strebt, kann nichts verbessern. Weil sich ständig neue Herausforderungen ergeben, entwickeln wir bei Goll immer wieder Sonderlösungen. Manchmal sogar mehrere innerhalb weniger Tage. Unsere Entwickler reagieren schnell und präzise auf das Außergewöhnliche – Ihre Ideen. Sind Sie bereit, die Dinge besser zu machen? Den richtigen Partner dafür haben Sie ja.



Entschlossenheit.

Im Alpinismus spricht man von der Direttissima – und auch bei Goll gehen wir am liebsten direkt ans Ziel. Unsere Dichtungsprofile und Beschläge sind auf über 10.000 Paletten und in rund 54.000 Kleinteilebehältern gelagert. Was für Sie bedeutet, dass ständig über 98% aller Artikel aus unserem Katalog für Sie verfügbar sind und wir mit rund 400 Kommissionierungen pro Stunde alle eingehenden Aufträge innerhalb von 5 Stunden zur Auslieferung bereitstellen können. Wenn Sie uns brauchen, sind wir da. Ohne Umwege.



Stichwortregister

für Dichtungsprofile

(ab) Seite

(ab) Seite

Türdichtung

für 12 mm Falzbreite	10
für 14 mm Falzbreite	14
für flächenbündigen Anschlag für 12 mm Falzbreite	17
für flächenbündigen Anschlag für 14 mm Falzbreite	18
für flächenbündigen Anschlag für Stockrahmeneinbau	19
für Schiebetüren	35
aus Silikon für Schiebetüren	36
für Stahlzargen	39

Haustürdichtung

für 12 mm Falzbreite	24
für 15 mm Falzbreite	26
für 18 mm und 20 mm Falzbreite	29
für Überschlag	31
für Türschwelle	32
für Kunststoff-Haustüren	34

Fensterdichtung

für Flügelfalz zum Ausklinken	42
1 Dichtung für Flügelfalz und Überschlag zum Ausklinken - 12 mm Dichtungsfalzhöhe	44
1 Dichtung für Flügelfalz und Überschlag zum Ausklinken - System Leitz KlimaTrend Style	48
für Überschlag zum Ausklinken - 2,5 mm Dichtungsfalzhöhe	49
für Überschlag zum Ausklinken - 10 mm Dichtungsfalzhöhe	51
für Überschlag zum Ausklinken - 18 mm und 20 mm Dichtungsfalzhöhe	52
für Flügelfalz zum Verschweißen	53
für zweiflügelige Fenster ohne Setzholz	56
für Blendrahmen zum Verschweißen	59
für Blendrahmen zum Verschweißen - System AMEX	60
für Blendrahmen zum Verschweißen - System AMEX 2000-1	61
für Blendrahmen zum Verschweißen - System WISA	62
für Blendrahmen zum Verschweißen - System LEITZ TRILUX-DEUX, LEITZ TRILUX	63
für Blendrahmen zum Verschweißen - System 1100	64
für Überschlag zum Verschweißen	65
für Rahmenanschlag	66
Beschlagsnutabdeckdichtung	68
Fensterbankdichtung, Wetterschenkeldichtung	69

Verglasungsdichtung

für Holz-/Aluminiumfenster - für innen	72
für Holzfenster und Holz-/Aluminiumfenster - für innen	74
für Holzfenster - für innen und außen	79
Glasleistendichtung	80

Holz-/Alufensterdichtung

System 100/300 - Trockenverglasung für außen aus Silikon	84
System 100/300 - Trockenverglasung für außen	88
System 100/300 - Trockenverglasung mit Silikonfuge für außen	90
System 100/300 - Außendichtung	92
System 100/300 - Mitteldichtung	93
System 200 - Trockenverglasung für außen aus Silikon	95
System 200 - Außendichtung	97
System 200 - Mitteldichtung	98
System 400 - Trockenverglasung für außen aus Silikon	101
System 400 - Trockenverglasung für außen	103
System 400 - Trockenverglasung mit Silikonfuge für außen	105
System 400 - Außendichtung	107
System 400 - Mitteldichtung	109
System 500 - Trockenverglasung für außen aus Silikon	110
System 500 - Trockenverglasung mit Silikonfuge für außen, Außendichtung	111
System 500 - Mitteldichtung	112
System 1000 - Mitteldichtung	113
Mitteldichtung für Fensterfestverglasung	114
Mitteldichtung für Fensterfestverglasung mit 3-fach-Verglasung	115
Fugenabschlussdichtung	116
Anschlussdichtung	117
Anschlagdichtung für zweiflügelige Fenster	118
Kupplungsdichtung, Schlauchdichtung	119

Diverse Dichtungen

Möbeldichtung, Schlauchdichtung	122
Schlauchdichtung aus Silikon, Silikonkissen	123

Verarbeitungshilfen

GEBRA-Thermo-Schneid-Schweißautomat mit Lineareinheit	126
GEBRA-Thermo-Schneid-Schweißautomat	127
Gehrungszange, Gehrungsstanze, Zubehör	128
Dichtungseinroller	130

Bestellformular

Maßliste für Dichtungsrahmen für Holz-/Alu-Fenster	131
Maßliste für Dichtungsrahmen im Fensterflügel	132
Maßliste für Dichtungsrahmen im Blendrahmen	133

Farbtabelle

für Dichtungsprofile nach Materialqualität	134
--	-----

Materialqualitäten

für Dichtungsprofile	135
----------------------	-----

Profilnummernregister

für Dichtungsprofile

Profil-Nr.	ab Seite	Profil-Nr.	ab Seite	Profil-Nr.	ab Seite	Profil-Nr.	ab Seite				
A	1004	10	A	2044	62	AAF	2911	77	A	31123	109
A	1007	10	FF	2045	92	AA	2912	77	A	31124	98
A	1008	26	A	2046	56	AA	2913	78	A	31125	90
A	1011	14	A	2047	57	AA	2914	78	A	31127	118
A	1012	15	FF	2048	92	AA	2915	78	A	31131	119
A	1015	11	FF	2049	111	AF	2916	80	A	31139	93
SF	1016	24	V	2050	68	AA	2921	73	AAF	31141	97
SF	1017	26	AFK	2054	44	A	2928	78	FF	31151	97
SF	1018	29	A	2054E1	47	SG	2931	80	A	31152	118
A	1019	12	A	2054E2	47	A	3134	117	A	31168	94
A	1020	19	A	2054E3	47	A	3144	93	AAF	31169	88
A	1021	19	A	2056	58	A	3146	90	AA	31171	89
A	1022	17	AAF	2057	67	A	3147	98	A	31190	94
A	1023	18	AFK	2058	45	AAF	3153	92	A	31197	90
A	1027	16	AK	2059	67	A	3156	109	SGFK	31207	84
SF	1028	27	AA	2060	69	A	3163	112	SGFK	31208	84
SF	1029	29	A	2061	61	A	3176	93	SGFK	31209	85
SF	1030	27	A	2062	63	A	3183	90	SGFK	31210	86
SF	1031	30	SF	2063	67	A	3189	94	SGFK	31211	86
SF	1032	30	AFK	2064	48	A	3194	94	SGFK	31212	87
S	1033	32	A	2064E	48	AA	3198	89	SGFK	31228	101
S	1034	13	A	2065	62	SF	3529	34	SGFK	31231	102
S	1035	16	A	2066	63	SF	3549	34	SGFK	31260	110
SF	1036	24	A	2067	64	SF	3550	34	SGFK	31261	110
SF	1037	27	A	2068	64	V	4001	122	AF	31263	116
SF	1038	27	A	2069	64	V	9003	122	AF	31264	90
SF	1039	31	A	2070	58	V	9004	122	SGFK	31267	95
S	1040	32	A	2201	55	A	9007	35	SGFK	31270	95
SF	1041	31	AF	2201E	43	SF	9010	123	SGFK	31271	96
SF	1042	30	AF	2201E10	43	SF	9011	123	FF	31279	108
SF	1044	20	A	2202	57	A	9012	35	AF	31285	116
SF	1045	20	A	2603	65	S	9013	123	AF	31287	69
SF	1046	21	A	2611	65	SF	9014	36	A	31299	115
A	1601	39	AFK	2613	51	SF	9015	36	A	31300	115
A	1602	39	A	2613E	51	SGFK	9017	37	SGFK	31303	85
A	1603	39	AFK	2615	49	SF	9018	36	A	31316	113
A	2001	53	AK	2616	49	SGFK	9019	37	AF	31317	69
A	2003	53	AF	2620	49	A	9020	35	A	31320	106
A	2004	59	AFK	2621	52	SGO	9021	123	AF	31321	111
A	2013	54	SF	2622	50	A	9022	35	FF	31335	92
A	2014	54	AAF	2804	79	S	9023	123	AF	31388	116
A	2024	60	AAF	2805	74	SF	9024	38	A	31391	91
A	2025	54	AAGFK	2806	74	SF	9025	38	S	31395	119
A	2027	56	AAGFK	2807	75	S	13110	33	SGFK	31397	101
A	2028	55	AAF	2808	75	AAF	31101	88	SGFK	31400	102
A	2029	55	AAF	2809	76	FF	31103	107	SF	31417	117
A	2030	60	SGFK	2810	76	AAF	31105	88			
A	2032	61	AAGFK	2811	77	A	31106	117			
AFK	2037	42	AAF	2903	79	A	31107	114			
A	2039	62	AA	2906	72	A	31108	112			
A	2040	66	AA	2907	72	A	31113	117			
A	2041	61	AA	2908	73	A	31121	93			
A	2043	66	AA	2909	73	A	31122	112			

Energie.

Benedikt Böhm legte 2012 den Geschwindigkeitsrekord im Höhenbergsteigen fest, als er für den Aufstieg und die Skiabfahrt des 8.163m hohen Manaslu im Himalaya nur 23,5 Stunden benötigte. Neue Höchstleistungen wird es immer wieder geben – die Welt ist nach oben offen.

Seit über 40 Jahren liefern wir Ihnen erstklassige Dichtungsprofile in kürzester Zeit – heute können wir alle eingehenden Aufträge innerhalb von 5 Stunden zur Auslieferung bereitstellen.

Türdichtung

für 12 mm Falzbreite

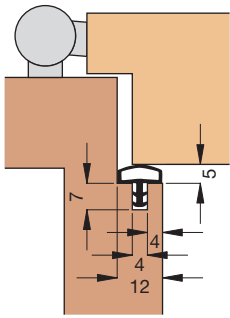

Einbauskizze
1004 (M 1:2)

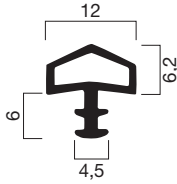

Profilquerschnitt
1004 (M 1:1)

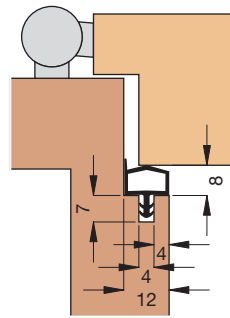

Einbauskizze
1007 (M 1:2)

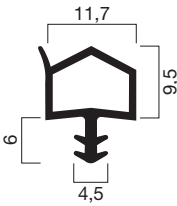

Profilquerschnitt
1007 (M 1:1)

Farb-Symbolbilder (Farbtabelle siehe Anhang)

	transparent		braun
	weiß		dunkelbraun
	beige		schwarz

Türdichtung A 1004

Bestell-Nr.	Ausführung	Meter/		Bruttopreis/Meter		
		Spule	Krt.	Einheit	o.Mwst.	m.Mwst.
A 1004-BE	beige	50	100	Meter	1,96	2,33
A 1004-DB	dunkelbraun	50	100	Meter	1,96	2,33
A 1004-BE/KB	beige	6	6	Meter	3,29	3,92
A 1004-DB/KB	dunkelbraun	6	6	Meter	3,29	3,92

Türdichtung V 1004

Bestell-Nr.	Ausführung	Meter/		Bruttopreis/Meter		
		Spule	Krt.	Einheit	o.Mwst.	m.Mwst.
V 1004-TR	transparent	50	100	Meter	1,10	1,31
V 1004-WE	weiß	50	100	Meter	1,10	1,31
V 1004-BE	beige	50	100	Meter	1,10	1,31
V 1004-BR	braun	50	100	Meter	1,10	1,31
V 1004-SC	schwarz	50	100	Meter	1,10	1,31
V 1004-TR/KB	transparent	6	6	Meter	1,81	2,15
V 1004-WE/KB	weiß	6	6	Meter	1,81	2,15
V 1004-BE/KB	beige	6	6	Meter	1,81	2,15
V 1004-BR/KB	braun	6	6	Meter	1,81	2,15
V 1004-SC/KB	schwarz	6	6	Meter	1,81	2,15

Türdichtung A 1007

Bestell-Nr.	Ausführung	Meter/		Bruttopreis/Meter		
		Spule	Krt.	Einheit	o.Mwst.	m.Mwst.
A 1007-WE	weiß	50	100	Meter	3,07	3,65
A 1007-BE	beige	50	100	Meter	3,07	3,65
A 1007-BR	braun	50	100	Meter	3,07	3,65
A 1007-WE/KB	weiß	6	6	Meter	5,13	6,10
A 1007-BE/KB	beige	6	6	Meter	5,13	6,10
A 1007-BR/KB	braun	6	6	Meter	5,13	6,10

A-Qualität

Thermoplastisches Elastomer (TPE).

Alterungs-, witterungs- u. ozonbeständig. Sehr gutes Rückstellvermögen, hohe Flexibilität. Temperaturbeständig von -40°C bis +80°C. Recyclbar. Für wasserverdünnbare Acryllacke.

V-Qualität

Modifiziertes Elastik Polymer (PVC).

Alterungs-, witterungs- u. ozonbeständig. Gutes Rückstellvermögen, hohe Flexibilität. Temperaturbeständig von -20°C bis +65°C. Recyclbar.

Türdichtung A 1015

Bestell-Nr.	Ausführung	Meter/			Bruttopreis/Meter	
		Turm	Krt.	Einheit	o.Mwst.	m.Mwst.
A 1015-WE	weiß	90	180	Meter	1,96	2,33
A 1015-BE	beige	90	180	Meter	1,96	2,33
A 1015-BD	dunkelbeige	90	180	Meter	1,96	2,33
A 1015-BB	beigebraun	90	180	Meter	1,96	2,33
A 1015-BR	braun	90	180	Meter	1,96	2,33
A 1015-DB	dunkelbraun	90	180	Meter	1,96	2,33
A 1015-GR	grau	90	180	Meter	1,96	2,33
A 1015-SC	schwarz	90	180	Meter	1,96	2,33
A 1015-WE/KB	weiß	6		Meter	3,29	3,92
A 1015-BE/KB	beige	6		Meter	3,29	3,92
A 1015-BD/KB	dunkelbeige	6		Meter	3,29	3,92
A 1015-BB/KB	beigebraun	6		Meter	3,29	3,92
A 1015-BR/KB	braun	6		Meter	3,29	3,92
A 1015-DB/KB	dunkelbraun	6		Meter	3,29	3,92
A 1015-GR/KB	grau	6		Meter	3,29	3,92
A 1015-SC/KB	schwarz	6		Meter	3,29	3,92

Türdichtung V 1015

Bestell-Nr.	Ausführung	Meter/			Bruttopreis/Meter	
		Turm	Krt.	Einheit	o.Mwst.	m.Mwst.
V 1015-TR	transparent	90	180	Meter	1,19	1,42
V 1015-WE	weiß	90	180	Meter	1,19	1,42
V 1015-BE	beige	90	180	Meter	1,19	1,42
V 1015-BD	dunkelbeige	90	180	Meter	1,19	1,42
V 1015-BB	beigebraun	90	180	Meter	1,19	1,42
V 1015-BR	braun	90	180	Meter	1,19	1,42
V 1015-DB	dunkelbraun	90	180	Meter	1,19	1,42
V 1015-GR	grau	90	180	Meter	1,19	1,42
V 1015-SC	schwarz	90	180	Meter	1,19	1,42
V 1015-TR/KB	transparent	6		Meter	1,95	2,32
V 1015-WE/KB	weiß	6		Meter	1,95	2,32
V 1015-BE/KB	beige	6		Meter	1,95	2,32
V 1015-BD/KB	dunkelbeige	6		Meter	1,95	2,32
V 1015-BB/KB	beigebraun	6		Meter	1,95	2,32
V 1015-BR/KB	braun	6		Meter	1,95	2,32
V 1015-DB/KB	dunkelbraun	6		Meter	1,95	2,32
V 1015-GR/KB	grau	6		Meter	1,95	2,32
V 1015-SC/KB	schwarz	6		Meter	1,95	2,32

Runder Rücken: formschön, weniger schmutzempfindlich.

Verstärkter Fuß: sorgt für optimalen Halt in der Nut und wirkt gegen ein bandseitiges Aufkippen der Dichtung.

Randsteg: sorgt für ein sauberes Anliegen der Dichtungslippe.

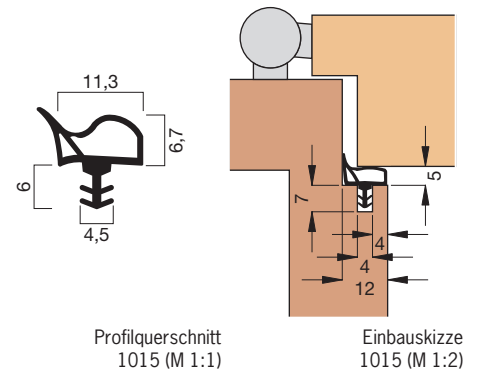

A-Qualität

Thermoplastisches Elastomer (TPE).

Alterungs-, witterungs- u. ozonbeständig. Sehr gutes Rückstellvermögen, hohe Flexibilität. Temperaturbeständig von -40°C bis +80°C. Recyclbar. Für wasserverdünnbare Acryllacke.

V-Qualität

Modifiziertes Elastik Polymer (PVC).

Alterungs-, witterungs- u. ozonbeständig. Gutes Rückstellvermögen, hohe Flexibilität. Temperaturbeständig von -20°C bis +65°C. Recyclbar.

Farb-Symbolbilder (Farbtabelle siehe Anhang)

transparent		braun	
weiß		dunkelbraun	
beige		grau	
dunkelbeige		schwarz	
beigebraun			

Türdichtung

für 12 mm Falzbreite

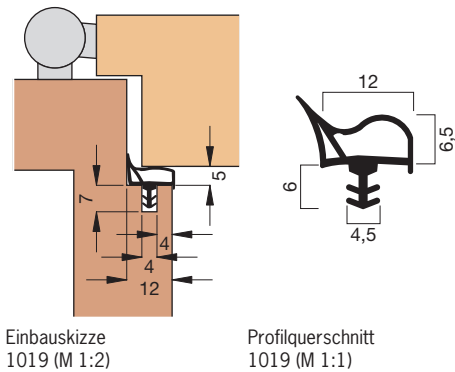

Türdichtung A 1019

Bestell-Nr.	Ausführung	Meter/		Einheit	Bruttopreis/Meter	
		Turm	Krt.		o.Mwst.	m.Mwst.
A 1019-WE	weiß	75	150	Meter	2,01	2,39
A 1019-BE	beige	75	150	Meter	2,01	2,39
A 1019-BD	dunkelbeige	75	150	Meter	2,01	2,39
A 1019-BB	beigebraun	75	150	Meter	2,01	2,39
A 1019-BR	braun	75	150	Meter	2,01	2,39
A 1019-DB	dunkelbraun	75	150	Meter	2,01	2,39
A 1019-GR	grau	75	150	Meter	2,01	2,39
A 1019-SC	schwarz	75	150	Meter	2,01	2,39
A 1019-WE/KB	weiß	6		Meter	3,38	4,02
A 1019-BE/KB	beige	6		Meter	3,38	4,02
A 1019-BD/KB	dunkelbeige	6		Meter	3,38	4,02
A 1019-BB/KB	beigebraun	6		Meter	3,38	4,02
A 1019-BR/KB	braun	6		Meter	3,38	4,02
A 1019-DB/KB	dunkelbraun	6		Meter	3,38	4,02
A 1019-GR/KB	grau	6		Meter	3,38	4,02
A 1019-SC/KB	schwarz	6		Meter	3,38	4,02

Türdichtung V 1019

Bestell-Nr.	Ausführung	Meter/		Einheit	Bruttopreis/Meter	
		Turm	Krt.		o.Mwst.	m.Mwst.
V 1019-WE	weiß	90	180	Meter	1,21	1,44
V 1019-BE	beige	90	180	Meter	1,21	1,44
V 1019-BD	dunkelbeige	90	180	Meter	1,21	1,44
V 1019-BB	beigebraun	90	180	Meter	1,21	1,44
V 1019-BR	braun	90	180	Meter	1,21	1,44
V 1019-DB	dunkelbraun	90	180	Meter	1,21	1,44
V 1019-WE/KB	weiß	6		Meter	2,00	2,38
V 1019-BE/KB	beige	6		Meter	2,00	2,38
V 1019-BD/KB	dunkelbeige	6		Meter	2,00	2,38
V 1019-BB/KB	beigebraun	6		Meter	2,00	2,38
V 1019-BR/KB	braun	6		Meter	2,00	2,38
V 1019-DB/KB	dunkelbraun	6		Meter	2,00	2,38

Runder Rücken: formschön, weniger schmutzempfindlich.

Verstärkter Fuß: sorgt für optimalen Halt in der Nut und wirkt gegen ein bandseitiges Aufkippen der Dichtung.

Randsteg: sorgt für ein sauberes Anliegen der Dichtungslippe.

Farb-Symbolbilder (Farbtabelle siehe Anhang)

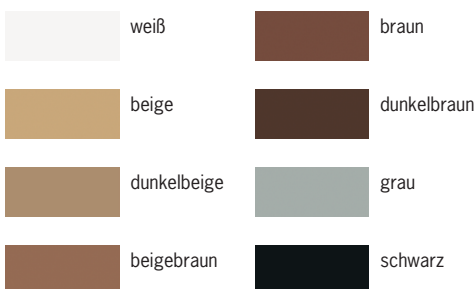

A-Qualität

Thermoplastisches Elastomer (TPE).

Alterungs-, witterungs- u. ozonbeständig. Sehr gutes Rückstellvermögen, hohe Flexibilität. Temperaturbeständig von -40°C bis +80°C. Recyclbar. Für wasserverdünnbare Acryllacke.

V-Qualität

Modifiziertes Elastik Polymer (PVC).

Alterungs-, witterungs- u. ozonbeständig. Gutes Rückstellvermögen, hohe Flexibilität. Temperaturbeständig von -20°C bis +65°C. Recyclbar.

Türdichtung S 1034 aus Silikon

Bestell-Nr.	Ausführung	Meter/		Bruttopreis/Meter		
		Spule	Krt.	Einheit	o.Mwst.	m.Mwst.
S 1034-WE	weiß	40	160	Meter	4,62	5,50
S 1034-BE	beige	40	160	Meter	4,62	5,50
S 1034-BD	dunkelbeige	40	160	Meter	4,62	5,50
S 1034-BB	beigebraun	40	160	Meter	4,62	5,50
S 1034-GR	grau	40	160	Meter	4,62	5,50
S 1034-SC	schwarz	40	160	Meter	4,62	5,50
S 1034-WE/KB	weiß	6		Meter	7,73	9,20
S 1034-BE/KB	beige	6		Meter	7,73	9,20
S 1034-BD/KB	dunkelbeige	6		Meter	7,73	9,20
S 1034-BB/KB	beigebraun	6		Meter	7,73	9,20
S 1034-GR/KB	grau	6		Meter	7,73	9,20
S 1034-SC/KB	schwarz	6		Meter	7,73	9,20

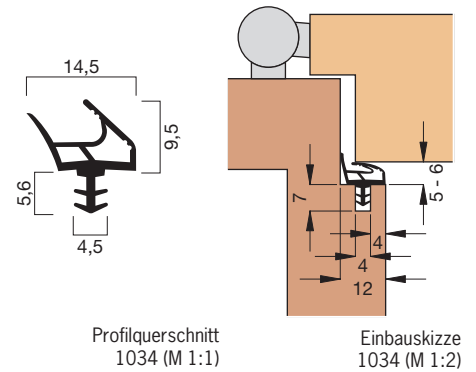

Verstärkter Fuß: sorgt für optimalen Halt in der Nut und wirkt gegen ein bandseitiges Aufkippen der Dichtung.

Anpressdruck: Die große Kopfhöhe und das elastische Material Silikon lassen eine Toleranz des Anpressdrucks von 3,5 bis 4,5 mm zu.

S-Qualität

Silikon.

Alterungs-, witterungs-, UV- u. ozonbeständig. Bestes Rückstellvermögen, sehr hohe Flexibilität. Temperaturbeständig von -60°C bis +180°C. Für wasserverdünnbare Acryllacke.

Farb-Symbolbilder (Farbtabelle siehe Anhang)

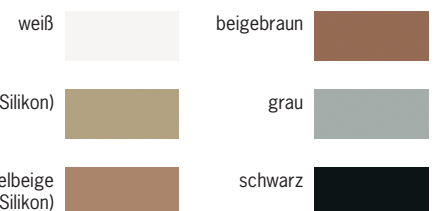

Türdichtung

für 14 mm Falzbreite

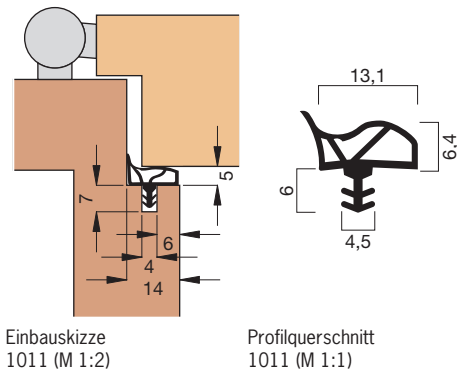

Türdichtung A 1011

Bestell-Nr.	Ausführung	Meter/			Bruttopreis/Meter	
		Turm	Krt.	Einheit	o.Mwst.	m.Mwst.
A 1011-WE	weiß	75	150	Meter	2,15	2,56
A 1011-BE	beige	75	150	Meter	2,15	2,56
A 1011-BD	dunkelbeige	75	150	Meter	2,15	2,56
A 1011-BB	beigebraun	75	150	Meter	2,15	2,56
A 1011-BR	braun	75	150	Meter	2,15	2,56
A 1011-DB	dunkelbraun	75	150	Meter	2,15	2,56
A 1011-GR	grau	75	150	Meter	2,15	2,56
A 1011-SC	schwarz	75	150	Meter	2,15	2,56
A 1011-WE/KB	weiß	6		Meter	3,57	4,25
A 1011-BE/KB	beige	6		Meter	3,57	4,25
A 1011-BD/KB	dunkelbeige	6		Meter	3,57	4,25
A 1011-BB/KB	beigebraun	6		Meter	3,57	4,25
A 1011-BR/KB	braun	6		Meter	3,57	4,25
A 1011-DB/KB	dunkelbraun	6		Meter	3,57	4,25
A 1011-GR/KB	grau	6		Meter	3,57	4,25
A 1011-SC/KB	schwarz	6		Meter	3,57	4,25

Türdichtung V 1011

Bestell-Nr.	Ausführung	Meter/			Bruttopreis/Meter	
		Turm	Krt.	Einheit	o.Mwst.	m.Mwst.
V 1011-WE	weiß	75	150	Meter	1,71	2,03
V 1011-BE	beige	75	150	Meter	1,71	2,03
V 1011-BD	dunkelbeige	75	150	Meter	1,71	2,03
V 1011-BB	beigebraun	75	150	Meter	1,71	2,03
V 1011-BR	braun	75	150	Meter	1,71	2,03
V 1011-WE/KB	weiß	6		Meter	2,89	3,44
V 1011-BE/KB	beige	6		Meter	2,89	3,44
V 1011-BD/KB	dunkelbeige	6		Meter	2,89	3,44
V 1011-BB/KB	beigebraun	6		Meter	2,89	3,44
V 1011-BR/KB	braun	6		Meter	2,89	3,44

Runder Rücken: formschön, weniger schmutzempfindlich.

Verstärkter Fuß: sorgt für optimalen Halt in der Nut und wirkt gegen ein bandseitiges Aufkippen der Dichtung.

Mittelsteg: unterstützt das Rückstellvermögen und wirkt gegen ein bandseitiges Aufkippen der Dichtung.

Randsteg: sorgt für ein sauberes Anliegen der Dichtungslippe.

Farb-Symbolbilder (Farbtabelle siehe Anhang)



A-Qualität

Thermoplastisches Elastomer (TPE).

Alterungs-, witterungs- u. ozonbeständig. Sehr gutes Rückstellvermögen, hohe Flexibilität. Temperaturbeständig von -40°C bis +80°C. Recyclbar. Für wasserverdünnbare Acryllacke.

V-Qualität

Modifiziertes Elastik Polymer (PVC).

Alterungs-, witterungs- u. ozonbeständig. Gutes Rückstellvermögen, hohe Flexibilität. Temperaturbeständig von -20°C bis +65°C. Recyclbar.

Türdichtung A 1012

Bestell-Nr.	Ausführung	Meter/		Einheit	Bruttopreis/Meter	
		Turm	Krt.		o.Mwst.	m.Mwst.
A 1012-WE	weiß	75	150	Meter	2,18	2,59
A 1012-BE	beige	75	150	Meter	2,18	2,59
A 1012-BD	dunkelbeige	75	150	Meter	2,18	2,59
A 1012-BB	beigebraun	75	150	Meter	2,18	2,59
A 1012-BR	braun	75	150	Meter	2,18	2,59
A 1012-DB	dunkelbraun	75	150	Meter	2,18	2,59
A 1012-GR	grau	75	150	Meter	2,18	2,59
A 1012-SC	schwarz	75	150	Meter	2,18	2,59
A 1012-WE/KB	weiß	6		Meter	3,64	4,33
A 1012-BE/KB	beige	6		Meter	3,64	4,33
A 1012-BD/KB	dunkelbeige	6		Meter	3,64	4,33
A 1012-BB/KB	beigebraun	6		Meter	3,64	4,33
A 1012-BR/KB	braun	6		Meter	3,64	4,33
A 1012-DB/KB	dunkelbraun	6		Meter	3,64	4,33
A 1012-GR/KB	grau	6		Meter	3,64	4,33
A 1012-SC/KB	schwarz	6		Meter	3,64	4,33

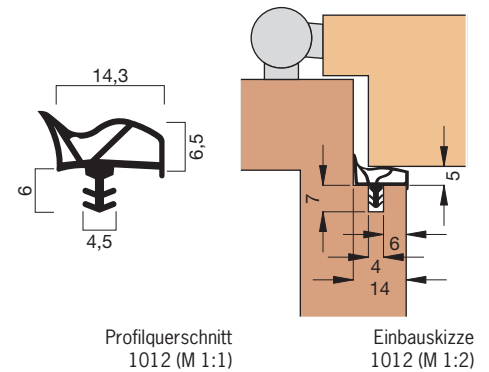

Türdichtung V 1012

Bestell-Nr.	Ausführung	Meter/		Einheit	Bruttopreis/Meter	
		Turm	Krt.		o.Mwst.	m.Mwst.
V 1012-WE	weiß	75	150	Meter	1,73	2,06
V 1012-BE	beige	75	150	Meter	1,73	2,06
V 1012-BD	dunkelbeige	75	150	Meter	1,73	2,06
V 1012-BB	beigebraun	75	150	Meter	1,73	2,06
V 1012-BR	braun	75	150	Meter	1,73	2,06
V 1012-WE/KB	weiß	6		Meter	2,89	3,44
V 1012-BE/KB	beige	6		Meter	2,89	3,44
V 1012-BD/KB	dunkelbeige	6		Meter	2,89	3,44
V 1012-BB/KB	beigebraun	6		Meter	2,89	3,44
V 1012-BR/KB	braun	6		Meter	2,89	3,44

Runder Rücken: formschön, weniger schmutzempfindlich.

Verstärkter Fuß: sorgt für optimalen Halt in der Nut und wirkt gegen ein bandseitiges Aufkippen der Dichtung.

Mittelsteg: unterstützt das Rückstellvermögen und wirkt gegen ein bandseitiges Aufkippen der Dichtung.

Randsteg: sorgt für ein sauberes Anliegen der Dichtungslippe.

A-Qualität

Thermoplastisches Elastomer (TPE).

Alterungs-, witterungs- u. ozonbeständig. Sehr gutes Rückstellvermögen, hohe Flexibilität. Temperaturbeständig von -40°C bis +80°C. Recyclbar. Für wasserverdünnbare Acryllacke.

V-Qualität

Modifiziertes Elastik Polymer (PVC).

Alterungs-, witterungs- u. ozonbeständig. Gutes Rückstellvermögen, hohe Flexibilität. Temperaturbeständig von -20°C bis +65°C. Recyclbar.

Farb-Symbolbilder (Farbtabelle siehe Anhang)

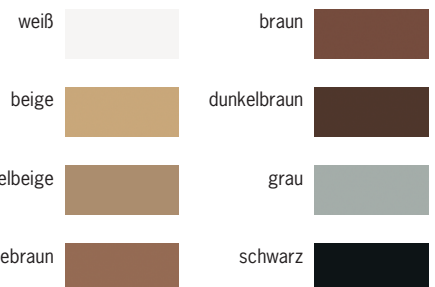

Türdichtung

für 14 mm Falzbreite

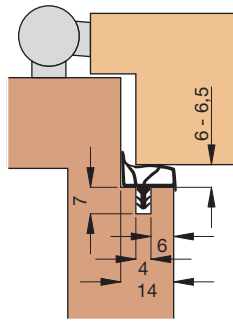

Einbauskizze
1027 (M 1:2)

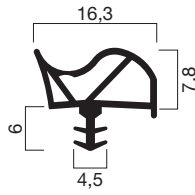

Profilquerschnitt
1027 (M 1:1)

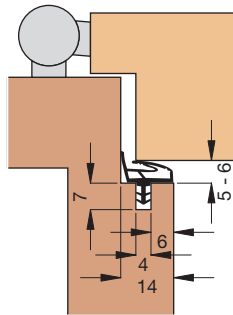

Einbauskizze
1035 (M 1:2)

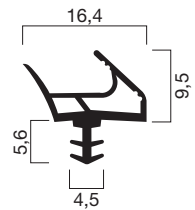

Profilquerschnitt
1035 (M 1:1)

Türdichtung A 1027

Bestell-Nr.	Ausführung	Meter/		Bruttopreis/Meter		
		Turm	Krt.	Einheit	o.Mwst.	m.Mwst.
A 1027-WE	weiß	60	120	Meter	4,22	5,02
A 1027-BE	beige	60	120	Meter	4,22	5,02
A 1027-BB	beigebraun	60	120	Meter	4,22	5,02
A 1027-WE/KB	weiß		6	Meter	7,04	8,38
A 1027-BE/KB	beige		6	Meter	7,04	8,38
A 1027-BB/KB	beigebraun		6	Meter	7,04	8,38

Runder Rücken: formschön, weniger schmutzempfindlich.

Verstärkter Fuß: sorgt für optimalen Halt in der Nut und wirkt gegen ein bandseitiges Aufkippen der Dichtung.

Mittelsteg: unterstützt das Rückstellvermögen und wirkt gegen ein bandseitiges Aufkippen der Dichtung.

Randsteg: sorgt für ein sauberes Anliegen der Dichtungslippe.

Türdichtung S 1035 aus Silikon

Bestell-Nr.	Ausführung	Meter/		Bruttopreis/Meter		
		Spule	Krt.	Einheit	o.Mwst.	m.Mwst.
S 1035-WE	weiß	40	160	Meter	4,94	5,88
S 1035-BE	beige	40	160	Meter	4,94	5,88
S 1035-BD	dunkelbeige	40	160	Meter	4,94	5,88
S 1035-BB	beigebraun	40	160	Meter	4,94	5,88
S 1035-GR	grau	40	160	Meter	4,94	5,88
S 1035-SC	schwarz	40	160	Meter	4,94	5,88
S 1035-WE/KB	weiß		6	Meter	8,18	9,73
S 1035-BE/KB	beige		6	Meter	8,18	9,73
S 1035-BD/KB	dunkelbeige		6	Meter	8,18	9,73
S 1035-BB/KB	beigebraun		6	Meter	8,18	9,73
S 1035-GR/KB	grau		6	Meter	8,18	9,73
S 1035-SC/KB	schwarz		6	Meter	8,18	9,73

Verstärkter Fuß: sorgt für optimalen Halt in der Nut und wirkt gegen ein bandseitiges Aufkippen der Dichtung.

Anpressdruck: Die große Kopfhöhe und das elastische Material Silikon lassen eine Toleranz des Anpressdrucks von 5 bis 6 mm zu.

Farb-Symbolbilder (Farbtabelle siehe Anhang)

	weiß		beigebraun
	beige		grau
	beige (Silikon)		schwarz
	dunkelbeige (Silikon)		

A-Qualität

Thermoplastisches Elastomer (TPE).

Alterungs-, witterungs- u. ozonbeständig. Sehr gutes Rückstellvermögen, hohe Flexibilität. Temperaturbeständig von -40°C bis +80°C. Recyclbar. Für wasserverdünnbare Acryllacke.

S-Qualität

Silikon.

Alterungs-, witterungs-, UV- u. ozonbeständig. Bestes Rückstellvermögen, sehr hohe Flexibilität. Temperaturbeständig von -60°C bis +180°C. Für wasserverdünnbare Acryllacke.

Türdichtung A 1022

Bestell-Nr.	Ausführung	Meter/		Bruttopreis/Meter		
		Turm	Krt.	Einheit	o.Mwst.	m.Mwst.
A 1022-WE	weiß	90	180	Meter	2,26	2,69
A 1022-BE	beige	90	180	Meter	2,26	2,69
A 1022-BD	dunkelbeige	90	180	Meter	2,26	2,69
A 1022-BB	beigebraun	90	180	Meter	2,26	2,69
A 1022-GR	grau	90	180	Meter	2,26	2,69
A 1022-SC	schwarz	90	180	Meter	2,26	2,69
A 1022-WE/KB	weiß	6		Meter	3,77	4,49
A 1022-BE/KB	beige	6		Meter	3,77	4,49
A 1022-BD/KB	dunkelbeige	6		Meter	3,77	4,49
A 1022-BB/KB	beigebraun	6		Meter	3,77	4,49
A 1022-GR/KB	grau	6		Meter	3,77	4,49
A 1022-SC/KB	schwarz	6		Meter	3,77	4,49

Zwei-Kammer-System: für dauerhafte Funktion und erhöhten Schallschutz.

Spezielle Kopfform: die speziell entwickelte Kopfform stellt sicher, dass die Dichtung bandseitig nicht zusammengeschoben bzw. deformiert wird.

Türdichtung S 1034 aus Silikon für stumpfen Anschlag für 12 mm Falzbreite

Bestell-Nr.	Ausführung	Meter/		Bruttopreis/Meter		
		Spule	Krt.	Einheit	o.Mwst.	m.Mwst.
S 1034-WE	weiß	40	160	Meter	4,62	5,50
S 1034-BE	beige	40	160	Meter	4,62	5,50
S 1034-BD	dunkelbeige	40	160	Meter	4,62	5,50
S 1034-BB	beigebraun	40	160	Meter	4,62	5,50
S 1034-GR	grau	40	160	Meter	4,62	5,50
S 1034-SC	schwarz	40	160	Meter	4,62	5,50
S 1034-WE/KB	weiß	6		Meter	7,73	9,20
S 1034-BE/KB	beige	6		Meter	7,73	9,20
S 1034-BD/KB	dunkelbeige	6		Meter	7,73	9,20
S 1034-BB/KB	beigebraun	6		Meter	7,73	9,20
S 1034-GR/KB	grau	6		Meter	7,73	9,20
S 1034-SC/KB	schwarz	6		Meter	7,73	9,20

Verstärkter Fuß: sorgt für optimalen Halt in der Nut und wirkt gegen ein bandseitiges Aufkippen der Dichtung.

Anpressdruck: Die große Kopfhöhe und das elastische Material Silikon lassen eine Toleranz des Anpressdrucks von 3,5 bis 4,5 mm zu.

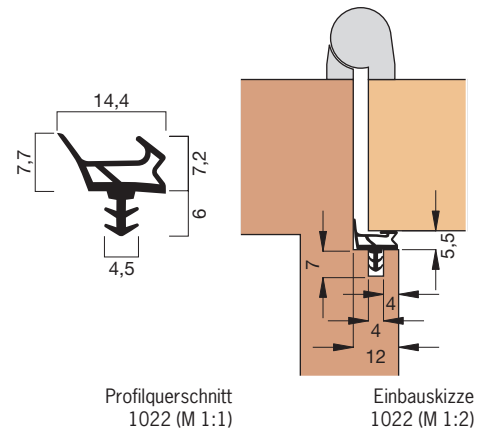

Profilquerschnitt
1022 (M 1:1)

Einbauskizze
1022 (M 1:2)

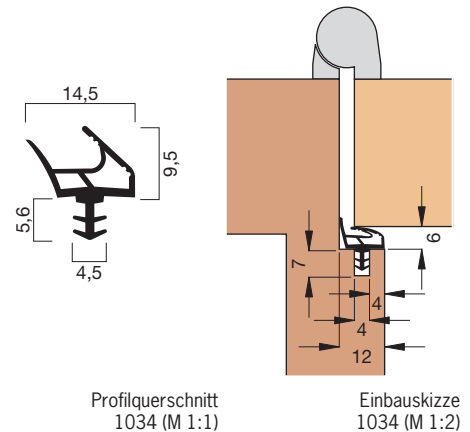

Profilquerschnitt
1034 (M 1:1)

Einbauskizze
1034 (M 1:2)

A-Qualität

Thermoplastisches Elastomer (TPE).

Alterungs-, witterungs- u. ozonbeständig. Sehr gutes Rückstellvermögen, hohe Flexibilität. Temperaturbeständig von -40°C bis +80°C. Recyclbar. Für wasserverdünnbare Acryllacke.

S-Qualität

Silikon.

Alterungs-, witterungs-, UV- u. ozonbeständig. Bestes Rückstellvermögen, sehr hohe Flexibilität. Temperaturbeständig von -60°C bis +180°C. Für wasserverdünnbare Acryllacke.

Farb-Symbolbilder (Farbtabelle siehe Anhang)

weiß		dunkelbeige (Silikon)	
beige		beigebraun	
beige (Silikon)		grau	
dunkelbeige		schwarz	

Türdichtung

für flächenbündigen Anschlag für 14 mm Falzbreite

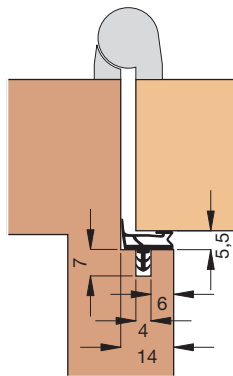

Einbauskeizze
1023 (M 1:2)

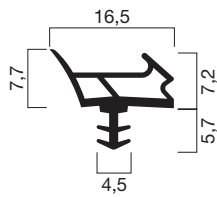

Profilquerschnitt
1023 (M 1:1)

Türdichtung A 1023

Bestell-Nr.	Ausführung	Meter/		Bruttopreis/Meter		
		Turm	Krt.	Einheit	o.Mwst.	m.Mwst.
A 1023-WE	weiß	75	150	Meter	2,35	2,80
A 1023-BE	beige	75	150	Meter	2,35	2,80
A 1023-BD	dunkelbeige	75	150	Meter	2,35	2,80
A 1023-BB	beigebraun	75	150	Meter	2,35	2,80
A 1023-GR	grau	75	150	Meter	2,35	2,80
A 1023-SC	schwarz	75	150	Meter	2,35	2,80
A 1023-WE/KB	weiß	6		Meter	3,95	4,70
A 1023-BE/KB	beige	6		Meter	3,95	4,70
A 1023-BD/KB	dunkelbeige	6		Meter	3,95	4,70
A 1023-BB/KB	beigebraun	6		Meter	3,95	4,70
A 1023-GR/KB	grau	6		Meter	3,95	4,70
A 1023-SC/KB	schwarz	6		Meter	3,95	4,70

Zwei-Kammer-System: für dauerhafte Funktion und erhöhten Schallschutz.

Spezielle Kopfform: die speziell entwickelte Kopfform stellt sicher, dass die Dichtung bandseitig nicht zusammengeschoben bzw. deformiert wird.

Türdichtung S 1035 aus Silikon für stumpfen Anschlag für 14 mm Falzbreite

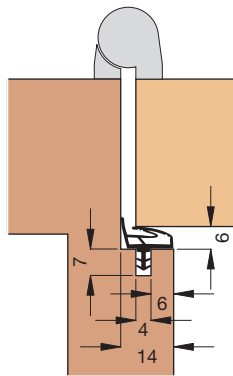

Einbauskeizze
1035 (M 1:2)

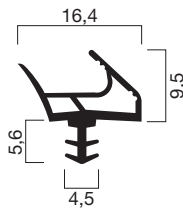

Profilquerschnitt
1035 (M 1:1)

Bestell-Nr.	Ausführung	Meter/		Bruttopreis/Meter		
		Spule	Krt.	Einheit	o.Mwst.	m.Mwst.
S 1035-WE	weiß	40	160	Meter	4,94	5,88
S 1035-BE	beige	40	160	Meter	4,94	5,88
S 1035-BD	dunkelbeige	40	160	Meter	4,94	5,88
S 1035-BB	beigebraun	40	160	Meter	4,94	5,88
S 1035-GR	grau	40	160	Meter	4,94	5,88
S 1035-SC	schwarz	40	160	Meter	4,94	5,88
S 1035-WE/KB	weiß	6		Meter	8,18	9,73
S 1035-BE/KB	beige	6		Meter	8,18	9,73
S 1035-BD/KB	dunkelbeige	6		Meter	8,18	9,73
S 1035-BB/KB	beigebraun	6		Meter	8,18	9,73
S 1035-GR/KB	grau	6		Meter	8,18	9,73
S 1035-SC/KB	schwarz	6		Meter	8,18	9,73

Verstärkter Fuß: sorgt für optimalen Halt in der Nut und wirkt gegen ein bandseitiges Aufkippen der Dichtung.

Anpressdruck: Die große Kopfhöhe und das elastische Material Silikon lassen eine Toleranz des Anpressdrucks von 5 bis 6 mm zu.

Farb-Symbolbilder (Farbtabelle siehe Anhang)

	weiß		dunkelbeige (Silikon)
	beige		beigebraun
	beige (Silikon)		grau
	dunkelbeige		schwarz

A-Qualität

Thermoplastisches Elastomer (TPE).

Alterungs-, witterungs- u. ozonbeständig. Sehr gutes Rückstellvermögen, hohe Flexibilität. Temperaturbeständig von -40°C bis +80°C. Recyclbar. Für wasserverdünnbare Acryllacke.

S-Qualität

Silikon.

Alterungs-, witterungs-, UV- u. ozonbeständig. Bestes Rückstellvermögen, sehr hohe Flexibilität. Temperaturbeständig von -60°C bis +180°C. Für wasserverdünnbare Acryllacke.

Türdichtung A 1020

Bestell-Nr.	Ausführung	Meter/		Bruttopreis/Meter		
		Turm	Krt.	Einheit	o.Mwst.	m.Mwst.
A 1020-WE	weiß	100	200	Meter	2,15	2,56
A 1020-BE	beige	100	200	Meter	2,15	2,56
A 1020-BD	dunkelbeige	100	200	Meter	2,15	2,56
A 1020-BB	beigebraun	100	200	Meter	2,15	2,56
A 1020-GR	grau	100	200	Meter	2,15	2,56
A 1020-GG	graphitgrau	100	200	Meter	2,15	2,56
A 1020-SC	schwarz	100	200	Meter	2,15	2,56
A 1020-WE/KB	weiß		6	Meter	3,59	4,27
A 1020-BE/KB	beige		6	Meter	3,59	4,27
A 1020-BD/KB	dunkelbeige		6	Meter	3,59	4,27
A 1020-BB/KB	beigebraun		6	Meter	3,59	4,27
A 1020-GR/KB	grau		6	Meter	3,59	4,27
A 1020-GG/KB	graphitgrau		6	Meter	3,59	4,27
A 1020-SC/KB	schwarz		6	Meter	3,59	4,27

Zwei-Kammer-System: für dauerhafte Funktion und erhöhten Schallschutz.

Spezielle Kopfform: die speziell entwickelte Kopfform stellt sicher, dass die Dichtung bandseitig nicht zusammengeschoben bzw. deformiert wird.



Profilquerschnitt
1020 (M 1:1)

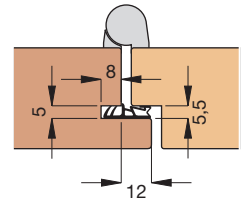

Einbauskizze
1020 (M 1:3)

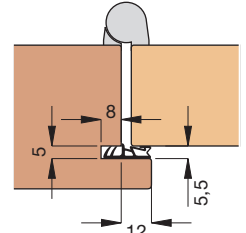

Einbauskizze
1020 (M 1:3)

Türdichtung A 1021

Bestell-Nr.	Ausführung	Meter/		Bruttopreis/Meter		
		Turm	Krt.	Einheit	o.Mwst.	m.Mwst.
A 1021-WE	weiß	100	200	Meter	2,53	3,01
A 1021-BE	beige	100	200	Meter	2,53	3,01
A 1021-BD	dunkelbeige	100	200	Meter	2,53	3,01
A 1021-BB	beigebraun	100	200	Meter	2,53	3,01
A 1021-GR	grau	100	200	Meter	2,53	3,01
A 1021-GG	graphitgrau	100	200	Meter	2,53	3,01
A 1021-SC	schwarz	100	200	Meter	2,53	3,01
A 1021-WE/KB	weiß		6	Meter	4,19	4,99
A 1021-BE/KB	beige		6	Meter	4,19	4,99
A 1021-BD/KB	dunkelbeige		6	Meter	4,19	4,99
A 1021-BB/KB	beigebraun		6	Meter	4,19	4,99
A 1021-GR/KB	grau		6	Meter	4,19	4,99
A 1021-GG/KB	graphitgrau		6	Meter	4,19	4,99
A 1021-SC/KB	schwarz		6	Meter	4,19	4,99

Zwei-Kammer-System: für dauerhafte Funktion und erhöhten Schallschutz.

Spezielle Kopfform: die speziell entwickelte Kopfform stellt sicher, dass die Dichtung bandseitig nicht zusammengeschoben bzw. deformiert wird.



Profilquerschnitt
1021 (M 1:1)

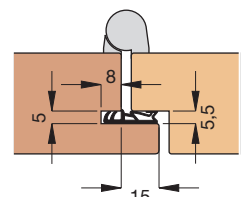

Einbauskizze
1021 (M 1:3)

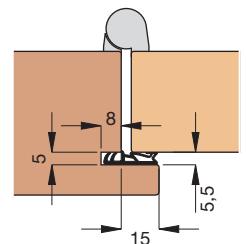

Einbauskizze
1021 (M 1:3)

Farb-Symbolbilder (Farbtabelle siehe Anhang)

weiß		grau	
beige		graphitgrau	
dunkelbeige		schwarz	
beigebraun			

A-Qualität

Thermoplastisches Elastomer (TPE).

Alterungs-, witterungs- u. ozonbeständig. Sehr gutes Rückstellvermögen, hohe Flexibilität. Temperaturbeständig von -40°C bis +80°C. Recyclebar. Für wasser verdünnbare Acryllacke.

Türdichtung

für flächenbündigen Anschlag für Stockrahmeneinbau

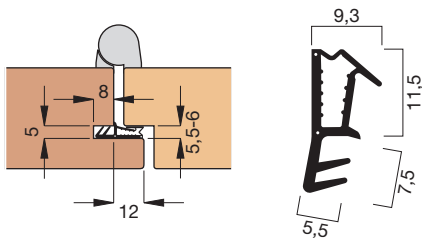

Einbauskizze
1044 (M 1:3)

Profilquerschnitt
1044 (M 1:1)

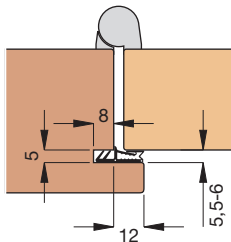

Einbauskizze
1044 (M 1:3)

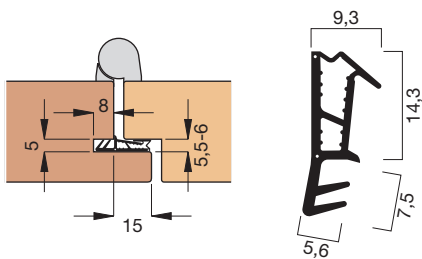

Profilquerschnitt
1045 (M 1:1)

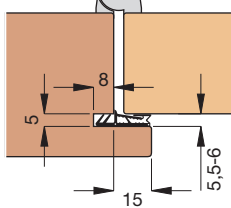

Einbauskizze
1045 (M 1:3)

Türdichtung SF1044 aus Silikon

Bestell-Nr.	Ausführung	Meter/		Bruttopreis/Meter		
		Spule	Krt.	Einheit	o.Mwst.	m.Mwst.
SF1044-WE	weiß	50	200	Meter	4,84	5,76
SF1044-BE	beige	50	200	Meter	4,84	5,76
SF1044-GR	grau	50	200	Meter	4,84	5,76
SF1044-GG	graphitgrau	50	200	Meter	4,84	5,76
SF1044-SC	schwarz	50	200	Meter	4,84	5,76
SF1044-WE/KB	weiß		7	Meter	8,07	9,60
SF1044-BE/KB	beige		7	Meter	8,07	9,60
SF1044-GR/KB	grau		7	Meter	8,07	9,60
SF1044-GG/KB	graphitgrau		7	Meter	8,07	9,60
SF1044-SC/KB	schwarz		7	Meter	8,07	9,60

Aus Silikon: Silikon ist der Werkstoff mit den besten physikalischen Eigenschaften.
Zum Ausklinken: Mit 2 einextrudierten Fäden für Türblatt- und Türstockeinbau.
Durchgehende Dichtlippe: Die Dichtlippe wird beim Ausklinken nicht durchtrennt. Die dadurch durchgehende Dichtlippe ermöglicht beste Dichtheitsergebnisse.

Türdichtung SF1045 aus Silikon

Bestell-Nr.	Ausführung	Meter/		Bruttopreis/Meter		
		Spule	Krt.	Einheit	o.Mwst.	m.Mwst.
SF1045-WE	weiß	50	200	Meter	5,26	6,26
SF1045-BE	beige	50	200	Meter	5,26	6,26
SF1045-GR	grau	50	200	Meter	5,26	6,26
SF1045-GG	graphitgrau	50	200	Meter	5,26	6,26
SF1045-SC	schwarz	50	200	Meter	5,26	6,26
SF1045-WE/KB	weiß		7	Meter	8,78	10,45
SF1045-BE/KB	beige		7	Meter	8,78	10,45
SF1045-GR/KB	grau		7	Meter	8,78	10,45
SF1045-GG/KB	graphitgrau		7	Meter	8,78	10,45
SF1045-SC/KB	schwarz		7	Meter	8,78	10,45

Aus Silikon: Silikon ist der Werkstoff mit den besten physikalischen Eigenschaften.
Zum Ausklinken: Mit 2 einextrudierten Fäden für Türblatt- und Türstockeinbau.
Durchgehende Dichtlippe: Die Dichtlippe wird beim Ausklinken nicht durchtrennt. Die dadurch durchgehende Dichtlippe ermöglicht beste Dichtheitsergebnisse.

Farb-Symbolbilder (Farbtabelle siehe Anhang)

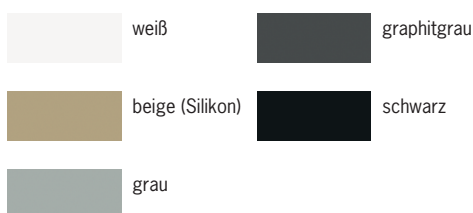

SF-Qualität (mit 2 Fäden)

Silikon mit 2 einextrudierten Fäden.
 Alterungs-, witterungs-, UV- u. ozonbeständig.
 Bestes Rückstellvermögen, sehr hohe Flexibilität. Temperaturbeständig von -60°C bis +180°C. Für wasser verdünnbare Acryllacke.

Türdichtung SF1046 aus Silikon

Bestell-Nr.	Ausführung	Meter/		Bruttopreis/Meter		
		Spule	Krt.	Einheit	o.Mwst.	m.Mwst.
SF1046-GG	graphitgrau	50	200	Meter	5,79	6,89
SF1046-SC	schwarz	50	200	Meter	5,79	6,89
SF1046-GG/KB	graphitgrau		7	Meter	9,64	11,47
SF1046-SC/KB	schwarz		7	Meter	9,64	11,47

Aus Silikon: Silikon ist der Werkstoff mit den besten physikalischen Eigenschaften.

Zum Ausklinken: Mit 2 einextrudierten Fäden für Türblatt- und Türstockeinbau.

Durchgehende Dichtlippe: Die Dichtlippe wird beim Ausklinken nicht durchtrennt. Die dadurch durchgehende Dichtlippe ermöglicht beste Dichtheitsergebnisse.

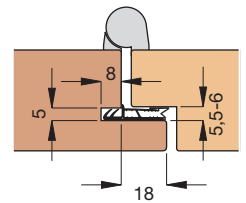
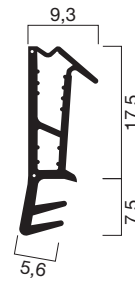

Einbauskizze
1046 (M 1:3)

Profilquerschnitt
1046 (M 1:1)

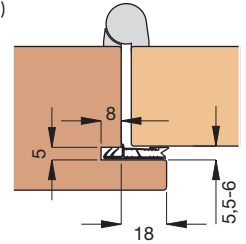

Einbauskizze
1046 (M 1:3)

SF-Qualität (mit 2 Fäden)

Silikon mit 2 einextrudierten Fäden.

Alterungs-, witterungs-, UV- u. ozonbeständig. Bestes Rückstellvermögen, sehr hohe Flexibilität. Temperaturbeständig von -60°C bis +180°C. Für wasserverdünnbare Acryllacke.

Farb-Symbolbilder (Farbtabelle siehe Anhang)

graphitgrau



schwarz





Verbundenheit.

Wenn man sich versteht, reichen wenige Worte. Das Unternehmen Goll ist aus dem Schreinerhandwerk entstanden und begründet unser Selbstverständnis, Ihnen das Optimum zu liefern. Damit Sie so arbeiten können, wie Sie wollen: auf höchstem Niveau.

Haustürdichtung

für 12 mm Falzbreite

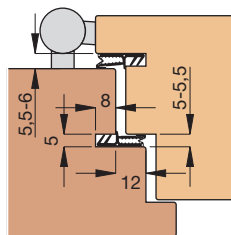

Einbauskizze
1016 (M 1:3)

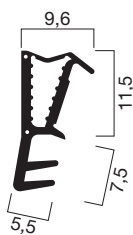

Profilquerschnitt
1016 (M 1:1)

Türdichtung SF1016 aus Silikon

Bestell-Nr.	Ausführung	Meter/		Bruttopreis/Meter	
		Spule	Krt.	Einheit	o.Mwst. m.Mwst.
SF1016-WE/2	weiß	150	Meter	4,28	5,09
SF1016-BE/2	beige	150	Meter	4,28	5,09
SF1016-OC/2	ocker	150	Meter	4,28	5,09
SF1016-BR/2	braun	150	Meter	4,28	5,09
SF1016-DB/2	dunkelbraun	150	Meter	4,28	5,09
SF1016-LG/2	lichtgrau	150	Meter	4,28	5,09
SF1016-GR/2	grau	150	Meter	4,28	5,09
SF1016-GG/2	graphitgrau	150	Meter	4,28	5,09
SF1016-SC/2	schwarz	150	Meter	4,28	5,09
SF1016-WE	weiß	50	200	Meter	4,42 5,26
SF1016-BE	beige	50	200	Meter	4,42 5,26
SF1016-OC	ocker	50	200	Meter	4,42 5,26
SF1016-BR	braun	50	200	Meter	4,42 5,26
SF1016-DB	dunkelbraun	50	200	Meter	4,42 5,26
SF1016-LG	lichtgrau	50	200	Meter	4,42 5,26
SF1016-GR	grau	50	200	Meter	4,42 5,26
SF1016-GG	graphitgrau	50	200	Meter	4,42 5,26
SF1016-SC	schwarz	50	200	Meter	4,42 5,26
SF1016-WE/KB	weiß	7	Meter	7,15	8,51
SF1016-BE/KB	beige	7	Meter	7,15	8,51
SF1016-OC/KB	ocker	7	Meter	7,15	8,51
SF1016-BR/KB	braun	7	Meter	7,15	8,51
SF1016-DB/KB	dunkelbraun	7	Meter	7,15	8,51
SF1016-LG/KB	lichtgrau	7	Meter	7,15	8,51
SF1016-GR/KB	grau	7	Meter	7,15	8,51
SF1016-GG/KB	graphitgrau	7	Meter	7,15	8,51
SF1016-SC/KB	schwarz	7	Meter	7,15	8,51

Aus Silikon: Silikon ist der Werkstoff mit den besten physikalischen Eigenschaften.

Zum Ausklinken: Mit 2 einextrudierten Fäden für Türblatt- und Türstockeinbau.

Durchgehende Dichtlippe: Die Dichtlippe wird beim Ausklinken nicht durchtrennt. Die dadurch durchgehende Dichtlippe ermöglicht beste Dichtheitsergebnisse.

Wichtiger Hinweis: Je nach Türgewicht und Anzahl der Dichtungsebenen sollte die Anschlagluft im Flügelfalz 5,0-5,5 mm bzw. im Überschlag 5,5-6,0 mm betragen.

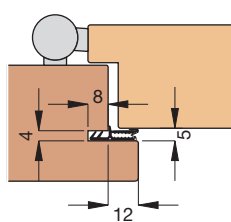

Einbauskizze
1036 (M 1:3)

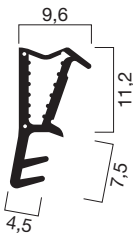

Profilquerschnitt
1036 (M 1:1)

Farb-Symbolbilder (Farbtabelle siehe Anhang)

	weiß		lichtgrau
	beige (Silikon)		grau
	ocker (Silikon)		graphitgrau
	braun		schwarz
	dunkelbraun		

Türdichtung SF1036 aus Silikon

Bestell-Nr.	Ausführung	Meter/		Bruttopreis/Meter	
		Krt.	Einheit	o.Mwst. m.Mwst.	
SF1036-GG/2	graphitgrau	150	Meter	4,28	5,09
SF1036-SC/2	schwarz	150	Meter	4,28	5,09
SF1036-GG/KB	graphitgrau	7	Meter	7,15	8,51
SF1036-SC/KB	schwarz	7	Meter	7,15	8,51

Aus Silikon: Silikon ist der Werkstoff mit den besten physikalischen Eigenschaften.

Zum Ausklinken: Mit 2 einextrudierten Fäden für Türblatt- und Türstockeinbau.

Durchgehende Dichtlippe: Die Dichtlippe wird beim Ausklinken nicht durchtrennt. Die dadurch durchgehende Dichtlippe ermöglicht beste Dichtheitsergebnisse.

SF-Qualität (mit 2 Fäden)

Silikon mit 2 einextrudierten Fäden.
Alterungs-, witterungs-, UV- u. ozonbeständig.
Bestes Rückstellvermögen, sehr hohe Flexibilität. Temperaturbeständig von -60°C bis +180°C. Für wasserverdünnbare Acryllacke.

Türdichtung SF1044 aus Silikon

Bestell-Nr.	Ausführung	Meter/		Bruttopreis/Meter		
		Spule	Krt.	Einheit	o.Mwst.	m.Mwst.
SF1044-WE	weiß	50	200	Meter	4,84	5,76
SF1044-BE	beige	50	200	Meter	4,84	5,76
SF1044-GR	grau	50	200	Meter	4,84	5,76
SF1044-GG	graphitgrau	50	200	Meter	4,84	5,76
SF1044-SC	schwarz	50	200	Meter	4,84	5,76
SF1044-WE/KB	weiß		7	Meter	8,07	9,60
SF1044-BE/KB	beige		7	Meter	8,07	9,60
SF1044-GR/KB	grau		7	Meter	8,07	9,60
SF1044-GG/KB	graphitgrau		7	Meter	8,07	9,60
SF1044-SC/KB	schwarz		7	Meter	8,07	9,60

Aus Silikon: Silikon ist der Werkstoff mit den besten physikalischen Eigenschaften.
Zum Ausklinken: Mit 2 einextrudierten Fäden für Türblatt- und Türstockeinbau.
Durchgehende Dichtlippe: Die Dichtlippe wird beim Ausklinken nicht durchtrennt. Die dadurch durchgehende Dichtlippe ermöglicht beste Dichtheitsergebnisse.

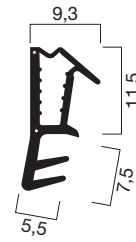

Profilquerschnitt
1044 (M 1:1)

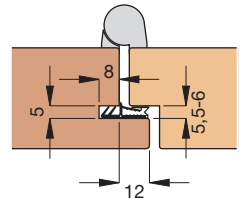

Einbauskizze
1044 (M 1:3)

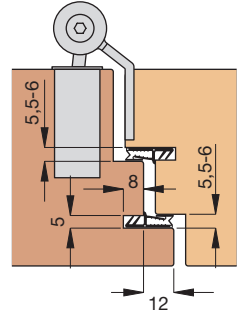

Einbauskizze
1044 (M 1:3)

SF-Qualität (mit 2 Fäden)

Silikon mit 2 einextrudierten Fäden.

Alterungs-, witterungs-, UV- u. ozonbeständig.
 Bestes Rückstellvermögen, sehr hohe Flexibilität. Temperaturbeständig von -60°C bis +180°C. Für wasserverdünnbare Acryllacke.

Farb-Symbolbilder (Farbtabelle siehe Anhang)

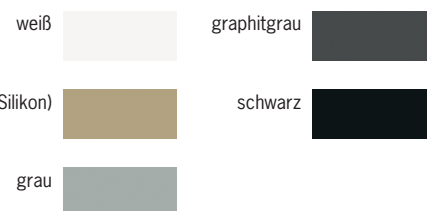

Haustürdichtung

für 15 mm Falzbreite

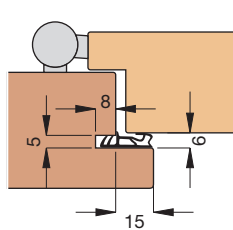

Einbauskizze
1008 (M 1:3)

Profilquerschnitt
1008 (M 1:1)

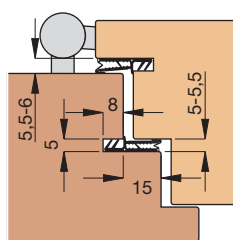

Einbauskizze
1017 (M 1:3)

Profilquerschnitt
1017 (M 1:1)

Türdichtung A 1008

Bestell-Nr.	Ausführung	Meter/		Bruttopreis/Meter		
		Turm	Krt.	Einheit	o.Mwst.	m.Mwst.
A 1008-WE	weiß	80	160	Meter	2,56	3,05
A 1008-BE	beige	80	160	Meter	2,56	3,05
A 1008-DB	dunkelbraun	80	160	Meter	2,56	3,05
A 1008-SC	schwarz	80	160	Meter	2,56	3,05
A 1008-WE/KB	weiß		7	Meter	4,22	5,02
A 1008-BE/KB	beige		7	Meter	4,22	5,02
A 1008-DB/KB	dunkelbraun		7	Meter	4,22	5,02
A 1008-SC/KB	schwarz		7	Meter	4,22	5,02

Türdichtung SF1017 aus Silikon

Bestell-Nr.	Ausführung	Meter/		Bruttopreis/Meter		
		Spule	Krt.	Einheit	o.Mwst.	m.Mwst.
SF1017-WE/2	weiß		150	Meter	4,68	5,57
SF1017-BE/2	beige		150	Meter	4,68	5,57
SF1017-OC/2	ocker		150	Meter	4,68	5,57
SF1017-BR/2	braun		150	Meter	4,68	5,57
SF1017-DB/2	dunkelbraun		150	Meter	4,68	5,57
SF1017-LG/2	lichtgrau		150	Meter	4,68	5,57
SF1017-GR/2	grau		150	Meter	4,68	5,57
SF1017-GG/2	graphitgrau		150	Meter	4,68	5,57
SF1017-SC/2	schwarz		150	Meter	4,68	5,57
SF1017-WE	weiß	50	200	Meter	4,78	5,69
SF1017-BE	beige	50	200	Meter	4,78	5,69
SF1017-OC	ocker	50	200	Meter	4,78	5,69
SF1017-BR	braun	50	200	Meter	4,78	5,69
SF1017-DB	dunkelbraun	50	200	Meter	4,78	5,69
SF1017-LG	lichtgrau	50	200	Meter	4,78	5,69
SF1017-GR	grau	50	200	Meter	4,78	5,69
SF1017-GG	graphitgrau	50	200	Meter	4,78	5,69
SF1017-SC	schwarz	50	200	Meter	4,78	5,69
SF1017-WE/KB	weiß		7	Meter	7,77	9,25
SF1017-BE/KB	beige		7	Meter	7,77	9,25
SF1017-OC/KB	ocker		7	Meter	7,77	9,25
SF1017-BR/KB	braun		7	Meter	7,77	9,25
SF1017-DB/KB	dunkelbraun		7	Meter	7,77	9,25
SF1017-LG/KB	lichtgrau		7	Meter	7,77	9,25
SF1017-GR/KB	grau		7	Meter	7,77	9,25
SF1017-GG/KB	graphitgrau		7	Meter	7,77	9,25
SF1017-SC/KB	schwarz		7	Meter	7,77	9,25

Aus Silikon: Silikon ist der Werkstoff mit den besten physikalischen Eigenschaften.

Zum Ausklinken: Mit 2 einextrudierten Fäden für Türblatt- und Türstockeinbau.

Durchgehende Dichtlippe: Die Dichtlippe wird beim Ausklinken nicht durchtrennt. Die dadurch durchgehende Dichtlippe ermöglicht beste Dichtheitsergebnisse.

Wichtiger Hinweis: Je nach Türgewicht und Anzahl der Dichtungsebenen sollte die Anschlagluft im Flügelfalz zwischen 5,0 und 5,5 mm bzw. im Überschlag 5,5 bis 6,0 mm betragen, um einen optimalen Anpressdruck zu erreichen.

Farb-Symbolbilder (Farbtabelle siehe Anhang)

	weiß		dunkelbraun
	beige		lichtgrau
	beige (Silikon)		grau
	ocker (Silikon)		graphitgrau
	braun		schwarz

A-Qualität

Thermoplastisches Elastomer (TPE).

Alterungs-, witterungs- u. ozonbeständig. Sehr gutes Rückstellvermögen, hohe Flexibilität. Temperaturbeständig von -40°C bis +80°C. Recyclbar. Für wasserverdünnbare Acryllacke.

SF-Qualität (mit 2 Fäden)

Silikon mit 2 einextrudierten Fäden.

Alterungs-, witterungs-, UV- u. ozonbeständig. Bestes Rückstellvermögen, sehr hohe Flexibilität. Temperaturbeständig von -60°C bis +180°C. Für wasserverdünnbare Acryllacke.

Türdichtung SF1028 aus Silikon

Bestell-Nr.	Ausführung	Meter/		Bruttopreis/Meter	
		Krt.	Einheit	o.Mwst.	m.Mwst.
SF1028-GG/2	graphitgrau	150	Meter	4,68	5,57
SF1028-GG/KB	graphitgrau	7	Meter	7,77	9,25

Aus Silikon: Silikon ist der Werkstoff mit den besten physikalischen Eigenschaften.
Zum Ausklinken: Mit 2 einextrudierten Fäden für Türblatt- und Türstockeinbau.
Durchgehende Dichtlippe: Die Dichtlippe wird beim Ausklinken nicht durchtrennt. Die dadurch durchgehende Dichtlippe ermöglicht beste Dichtheitsergebnisse.

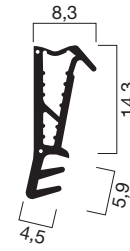

Profilquerschnitt
1028 (M 1:1)

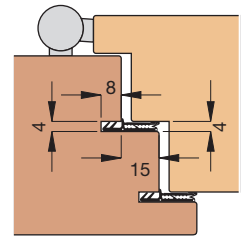

Einbauskizze
1028 (M 1:3)

Türdichtung SF1037 aus Silikon

Bestell-Nr.	Ausführung	Meter/		Bruttopreis/Meter	
		Krt.	Einheit	o.Mwst.	m.Mwst.
SF1037-GG/2	graphitgrau	150	Meter	4,68	5,57
SF1037-SC/2	schwarz	150	Meter	4,68	5,57
SF1037-GG/KB	graphitgrau	7	Meter	7,77	9,25
SF1037-SC/KB	schwarz	7	Meter	7,77	9,25

Aus Silikon: Silikon ist der Werkstoff mit den besten physikalischen Eigenschaften.
Zum Ausklinken: Mit 2 einextrudierten Fäden für Türblatt- und Türstockeinbau.
Durchgehende Dichtlippe: Die Dichtlippe wird beim Ausklinken nicht durchtrennt. Die dadurch durchgehende Dichtlippe ermöglicht beste Dichtheitsergebnisse.



Profilquerschnitt
1037 (M 1:1)

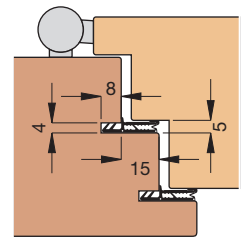

Einbauskizze
1037 (M 1:3)

Türdichtung SF1038 aus Silikon

Bestell-Nr.	Ausführung	Meter/		Bruttopreis/Meter	
		Krt.	Einheit	o.Mwst.	m.Mwst.
SF1038-GG/2	graphitgrau	150	Meter	5,47	6,51
SF1038-GG/KB	graphitgrau	7	Meter	9,11	10,84

Aus Silikon: Silikon ist der Werkstoff mit den besten physikalischen Eigenschaften.
Zum Ausklinken: Mit 2 einextrudierten Fäden für Türblatt- und Türstockeinbau.
Durchgehende Dichtlippe: Die Dichtlippe wird beim Ausklinken nicht durchtrennt. Die dadurch durchgehende Dichtlippe ermöglicht beste Dichtheitsergebnisse.



Profilquerschnitt
1038 (M 1:1)

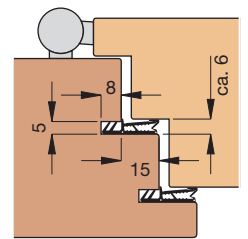

Einbauskizze
1038 (M 1:3)

Türdichtung SF1030 aus Silikon

Bestell-Nr.	Ausführung	Meter/		Bruttopreis/Meter	
		Krt.	Einheit	o.Mwst.	m.Mwst.
SF1030-GG/2	graphitgrau	150	Meter	6,12	7,28
SF1030-GG/KB	graphitgrau	7	Meter	10,25	12,20

Aus Silikon: Silikon ist der Werkstoff mit den besten physikalischen Eigenschaften.
Zum Ausklinken: Mit 1 einextrudiertem Faden für den Türblatteinbau.
Besonderheit SF1030: Durch die Dichtungslippe, welche über den Überschlag reicht, kann ein eventueller Verzug des Türblatts optisch kaschiert werden.
Wichtiger Hinweis: Um die Funktionstüchtigkeit der Dichtung zu gewährleisten, muss der Überschlag mit einem Radius (min. 1,5 mm) versehen werden.



Profilquerschnitt
1030 (M 1:1)

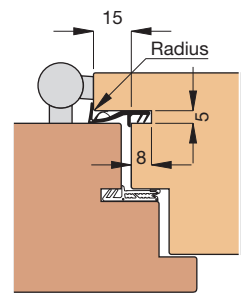

Einbauskizze
1030 (M 1:3)

SF-Qualität (mit 2 Fäden)

Silikon mit 2 einextrudierten Fäden.
 Alterungs-, witterungs-, UV- u. ozonbeständig.
 Bestes Rückstellvermögen, sehr hohe Flexibilität. Temperaturbeständig von -60°C bis +180°C. Für wasserverdünnbare Acryllacke.

SF-Qualität (mit 1 Faden)

Silikon mit 1 einextrudierten Faden.
 Alterungs-, witterungs-, UV- u. ozonbeständig.
 Bestes Rückstellvermögen, sehr hohe Flexibilität. Temperaturbeständig von -60°C bis +180°C. Für wasserverdünnbare Acryllacke.

Farb-Symbolbilder (Farbtabelle siehe Anhang)

graphitgrau



schwarz



Haustürdichtung

für 15 mm Falzbreite

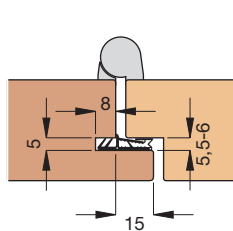

Einbauskizze
1045 (M 1:3)



Profilquerschnitt
1045 (M 1:1)

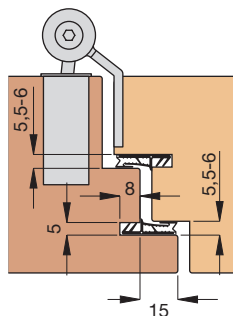

Einbauskizze
1045 (M 1:3)

Türdichtung SF1045 aus Silikon

Bestell-Nr.	Ausführung	Meter/		Bruttopreis/Meter		
		Spule	Krt.	Einheit	o.Mwst.	m.Mwst.
SF1045-WE	weiß	50	200	Meter	5,26	6,26
SF1045-BE	beige	50	200	Meter	5,26	6,26
SF1045-GR	grau	50	200	Meter	5,26	6,26
SF1045-GG	graphitgrau	50	200	Meter	5,26	6,26
SF1045-SC	schwarz	50	200	Meter	5,26	6,26
SF1045-WE/KB	weiß		7	Meter	8,78	10,45
SF1045-BE/KB	beige		7	Meter	8,78	10,45
SF1045-GR/KB	grau		7	Meter	8,78	10,45
SF1045-GG/KB	graphitgrau		7	Meter	8,78	10,45
SF1045-SC/KB	schwarz		7	Meter	8,78	10,45

Aus Silikon: Silikon ist der Werkstoff mit den besten physikalischen Eigenschaften.

Zum Ausklinken: Mit 2 einextrudierten Fäden für Türblatt- und Türstockeinbau.

Durchgehende Dichtlippe: Die Dichtlippe wird beim Ausklinken nicht durchtrennt. Die dadurch durchgehende Dichtlippe ermöglicht beste Dichtheitsergebnisse.

Farb-Symbolbilder (Farbtabelle siehe Anhang)

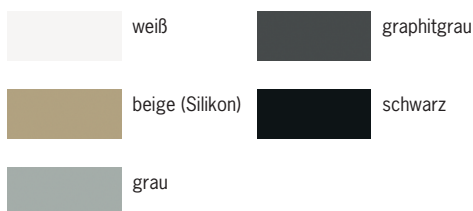

SF-Qualität (mit 2 Fäden)

Silikon mit 2 einextrudierten Fäden.
Alterungs-, witterungs-, UV- u. ozonbeständig.
Bestes Rückstellvermögen, sehr hohe Flexibilität. Temperaturbeständig von -60°C bis +180°C. Für wasserverdünnbare Acryllacke.

Türdichtung SF1018 aus Silikon

Bestell-Nr.	Ausführung	Meter/		Bruttopreis/Meter		
		Spule	Krt.	Einheit	o.Mwst.	m.Mwst.
SF1018-WE/2	weiß	150	Meter	5,19	6,18	
SF1018-BE/2	beige	150	Meter	5,19	6,18	
SF1018-OC/2	ocker	150	Meter	5,19	6,18	
SF1018-BR/2	braun	150	Meter	5,19	6,18	
SF1018-DB/2	dunkelbraun	150	Meter	5,19	6,18	
SF1018-LG/2	lichtgrau	150	Meter	5,19	6,18	
SF1018-GR/2	grau	150	Meter	5,19	6,18	
SF1018-GG/2	graphitgrau	150	Meter	5,19	6,18	
SF1018-SC/2	schwarz	150	Meter	5,19	6,18	
SF1018-WE	weiß	50	200	Meter	5,31	6,32
SF1018-BE	beige	50	200	Meter	5,31	6,32
SF1018-OC	ocker	50	200	Meter	5,31	6,32
SF1018-BR	braun	50	200	Meter	5,31	6,32
SF1018-DB	dunkelbraun	50	200	Meter	5,31	6,32
SF1018-LG	lichtgrau	50	200	Meter	5,31	6,32
SF1018-GR	grau	50	200	Meter	5,31	6,32
SF1018-GG	graphitgrau	50	200	Meter	5,31	6,32
SF1018-SC	schwarz	50	200	Meter	5,31	6,32
SF1018-WE/KB	weiß	7	Meter	8,64	10,28	
SF1018-BE/KB	beige	7	Meter	8,64	10,28	
SF1018-OC/KB	ocker	7	Meter	8,64	10,28	
SF1018-BR/KB	braun	7	Meter	8,64	10,28	
SF1018-DB/KB	dunkelbraun	7	Meter	8,64	10,28	
SF1018-LG/KB	lichtgrau	7	Meter	8,64	10,28	
SF1018-GR/KB	grau	7	Meter	8,64	10,28	
SF1018-GG/KB	graphitgrau	7	Meter	8,64	10,28	
SF1018-SC/KB	schwarz	7	Meter	8,64	10,28	

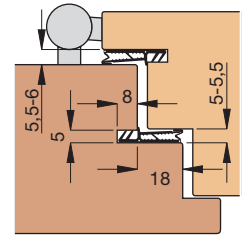

Profilquerschnitt
1018 (M 1:1)

Einbauskizze
1018 (M 1:3)

Zum Ausklinken: Mit 2 einextrudierten Fäden für Türblatt- und Türstockeinbau.

Durchgehende Dichtlippe: Die Dichtlippe wird beim Ausklinken nicht durchtrennt. Die dadurch durchgehende Dichtlippe ermöglicht beste Dichtheitsergebnisse.

Wichtiger Hinweis: Je nach Türgewicht und Anzahl der Dichtungsebenen sollte die Anschlagluft im Flügel falz 5,0-5,5 mm bzw. im Überschlag 5,5-6,0 mm betragen.

Türdichtung SF1029 aus Silikon

Bestell-Nr.	Ausführung	Meter/		Bruttopreis/Meter	
		Krt.	Einheit	o.Mwst.	m.Mwst.
SF1029-GG/2	graphitgrau	150	Meter	5,19	6,18
SF1029-GG/KB	graphitgrau	7	Meter	8,64	10,28

Aus Silikon: Silikon ist der Werkstoff mit den besten physikalischen Eigenschaften.

Zum Ausklinken: Mit 2 einextrudierten Fäden für Türblatt- und Türstockeinbau.

Durchgehende Dichtlippe: Die Dichtlippe wird beim Ausklinken nicht durchtrennt. Die dadurch durchgehende Dichtlippe ermöglicht beste Dichtheitsergebnisse.

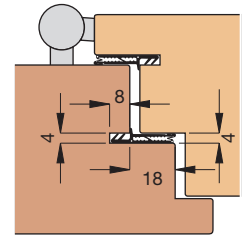
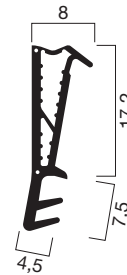

Profilquerschnitt
1029 (M 1:1)

Einbauskizze
1029 (M 1:3)

Farb-Symbolbilder (Farbtabelle siehe Anhang)

weiß		lichtgrau	
beige (Silikon)		grau	
ocker (Silikon)		graphitgrau	
braun		schwarz	
dunkelbraun			

SF-Qualität (mit 2 Fäden)

Silikon mit 2 einextrudierten Fäden.

Alterungs-, witterungs-, UV- u. ozonbeständig.
Bestes Rückstellvermögen, sehr hohe Flexibilität. Temperaturbeständig von -60°C bis +180°C. Für wasserverdünnbare Acryllacke.

Haustürdichtung

für 18 mm und 20 mm Falzbreite

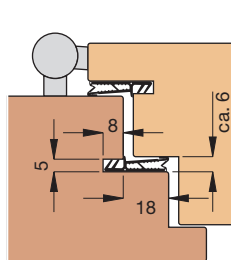

Einbauskizze
1032 (M 1:3)

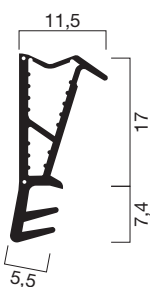

Profilquerschnitt
1032 (M 1:1)

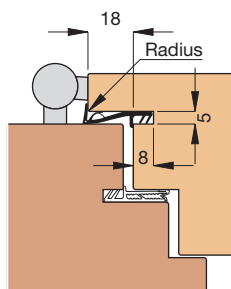

Einbauskizze
1031 (M 1:3)



Profilquerschnitt
1031 (M 1:1)

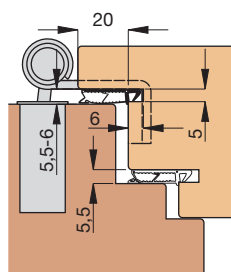

Einbauskizze
1042 (M 1:3)

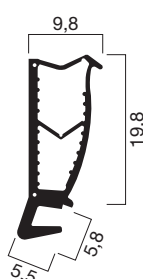

Profilquerschnitt
1042 (M 1:1)

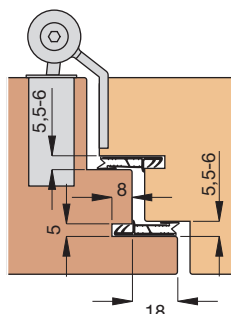

Einbauskizze
1046 (M 1:3)



Profilquerschnitt
1046 (M 1:1)

Farb-Symbolbilder (Farbtabelle siehe Anhang)



Türdichtung SF1032 aus Silikon

Bestell-Nr.	Ausführung	Meter/		Bruttopreis/Meter	
		Krt.	Einheit	o.Mwst.	m.Mwst.
SF1032-GG/2	graphitgrau	150	Meter	6,32	7,52
SF1032-GG/KB	graphitgrau	7	Meter	10,51	12,51

Aus Silikon: Silikon ist der Werkstoff mit den besten physikalischen Eigenschaften.
Zum Ausklinken: Mit 2 einextrudierten Fäden für Türblatt- und Türstockeinbau.
Durchgehende Dichtlippe: Die Dichtlippe wird beim Ausklinken nicht durchtrennt. Die dadurch durchgehende Dichtlippe ermöglicht beste Dichtheitsergebnisse.

Türdichtung SF1031 aus Silikon

Bestell-Nr.	Ausführung	Meter/		Bruttopreis/Meter	
		Krt.	Einheit	o.Mwst.	m.Mwst.
SF1031-GG/2	graphitgrau	150	Meter	6,41	7,63
SF1031-GG/KB	graphitgrau	7	Meter	10,72	12,76

Aus Silikon: Silikon ist der Werkstoff mit den besten physikalischen Eigenschaften.
Zum Ausklinken: Mit 1 einextrudiertem Faden für den Türblatteinbau.
Besonderheit SF1031: Durch die Dichtungslippe, welche über den Überschlag reicht, kann ein eventueller Verzug des Türblatts optisch kaschiert werden.
Wichtiger Hinweis: Um die Funktionstüchtigkeit der Dichtung zu gewährleisten, muss der Überschlag mit einem Radius (min. 1,5 mm) versehen werden.

Türdichtung SF1042 aus Silikon

Bestell-Nr.	Ausführung	Meter/		Bruttopreis/Meter	
		Krt.	Einheit	o.Mwst.	m.Mwst.
SF1042-GG/2	graphitgrau	150	Meter	6,23	7,41
SF1042-GG/KB	graphitgrau	7	Meter	10,38	12,35

Aus Silikon: Silikon ist der Werkstoff mit den besten physikalischen Eigenschaften.
Zum Ausklinken: Mit 2 einextrudierten Fäden für Türblatt- und Türstockeinbau.
Durchgehende Dichtlippe: Die Dichtlippe wird beim Ausklinken nicht durchtrennt. Die dadurch durchgehende Dichtlippe ermöglicht beste Dichtheitsergebnisse.

Türdichtung SF1046 aus Silikon

Bestell-Nr.	Ausführung	Meter/		Bruttopreis/Meter		
		Spule	Krt.	Einheit	o.Mwst.	m.Mwst.
SF1046-GG	graphitgrau	50	200	Meter	5,79	6,89
SF1046-SC	schwarz	50	200	Meter	5,79	6,89
SF1046-GG/KB	graphitgrau	7	Meter	9,64	11,47	
SF1046-SC/KB	schwarz	7	Meter	9,64	11,47	

Einsatz: Die Türdichtung SF1046 ist speziell für flächenbündige Türen geeignet.
Zum Ausklinken: Mit 2 einextrudierten Fäden für Türblatt- und Türstockeinbau.
Durchgehende Dichtlippe: Die Dichtlippe wird beim Ausklinken nicht durchtrennt.
Wichtiger Hinweis: Je nach Türgewicht und Anzahl der Dichtungsebenen sollte die Anschlagluft zwischen 5,5-6,0 mm betragen.

SF-Qualität (mit 2 Fäden)

Silikon mit 2 einextrudierten Fäden.
 Alterungs-, witterungs-, UV- u. ozonbeständig.
 Bestes Rückstellvermögen, sehr hohe Flexibilität. Temperaturbeständig von -60°C bis +180°C. Für wasserverdünnbare Acryllacke.

SF-Qualität (mit 1 Faden)

Silikon mit 1 einextrudierten Faden.
 Alterungs-, witterungs-, UV- u. ozonbeständig.
 Bestes Rückstellvermögen, sehr hohe Flexibilität. Temperaturbeständig von -60°C bis +180°C. Für wasserverdünnbare Acryllacke.

Türdichtung SF1039 für Überschlag aus Silikon

Bestell-Nr.	Ausführung	Meter/			Bruttopreis/Meter	
		Spule	Krt.	Einheit	o.Mwst.	m.Mwst.
SF1039-LG	lichtgrau	50	200	Meter	3,76	4,47
SF1039-GG	graphitgrau	50	200	Meter	3,76	4,47
SF1039-SC	schwarz	50	200	Meter	3,76	4,47
SF1039-LG/KB	lichtgrau		7	Meter	6,26	7,45
SF1039-GG/KB	graphitgrau		7	Meter	6,26	7,45
SF1039-SC/KB	schwarz		7	Meter	6,26	7,45

Aus Silikon: Silikon ist der Werkstoff mit den besten physikalischen Eigenschaften.

Zum Ausklinken: Mit 1 einextrudiertem Faden für den Überschlag.

Durchgehende Dichtlippe: Die Dichtlippe wird beim Ausklinken nicht durchtrennt.

Die dadurch durchgehende Dichtlippe ermöglicht beste Dichtheitsergebnisse.

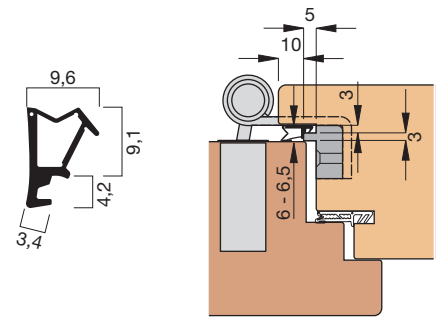

Profilquerschnitt
1039 (M 1:1)

Einbauskizze
1039 (M 1:3)

Türdichtung SF1041 aus Silikon

Bestell-Nr.	Ausführung	Meter/			Bruttopreis/Meter	
		Krt.	Einheit	o.Mwst.	m.Mwst.	
SF1041-LG/2	lichtgrau	150	Meter	4,04	4,81	
SF1041-GG/2	graphitgrau	150	Meter	4,04	4,81	
SF1041-SC/2	schwarz	150	Meter	4,04	4,81	
SF1041-LG/KB	lichtgrau		7	Meter	6,72	8,00
SF1041-GG/KB	graphitgrau		7	Meter	6,72	8,00
SF1041-SC/KB	schwarz		7	Meter	6,72	8,00

Aus Silikon: Silikon ist der Werkstoff mit den besten physikalischen Eigenschaften.

Zum Ausklinken: Mit 2 einextrudierten Fäden für den Überschlag.

Durchgehende Dichtlippe: Die Dichtlippe wird beim Ausklinken nicht durchtrennt.

Die dadurch durchgehende Dichtlippe ermöglicht beste Dichtheitsergebnisse.

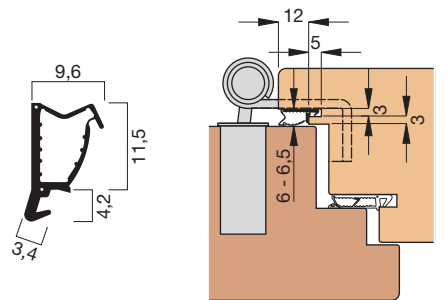

Profilquerschnitt
1041 (M 1:1)

Einbauskizze
1041 (M 1:3)

Zubehör / Technische Informationen

Siehe	ab Seite
Eckteil A 2613E für Ausklinkdichtung	51

SF-Qualität (mit 1 Faden)

Silikon mit 1 einextrudierten Faden.

Alterungs-, witterungs-, UV- u. ozonbeständig. Bestes Rückstellvermögen, sehr hohe Flexibilität. Temperaturbeständig von -60°C bis +180°C. Für wasserverdünnbare Acryllacke.

SF-Qualität (mit 2 Fäden)

Silikon mit 2 einextrudierten Fäden.

Alterungs-, witterungs-, UV- u. ozonbeständig. Bestes Rückstellvermögen, sehr hohe Flexibilität. Temperaturbeständig von -60°C bis +180°C. Für wasserverdünnbare Acryllacke.

Farb-Symbolbilder (Farbtabelle siehe Anhang)

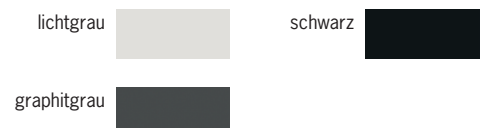

Haustürdichtung

für Türschwelle

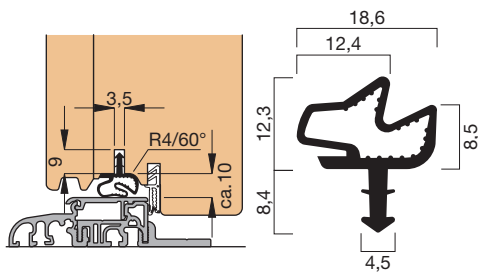

Einbauskizze
1033 (M 1:3)

Profilquerschnitt
1033 (M 1:1)

Türschwelldichtung S 1033 aus Silikon

Bestell-Nr.	Ausführung	Meter/		Bruttopreis/Meter		
		Spule	Krt.	Einheit	o.Mwst.	m.Mwst.
S 1033-GG	graphitgrau	40	160	Meter	9,44	11,23
S 1033-GG/KB	graphitgrau		1,25	Meter	15,77	18,77

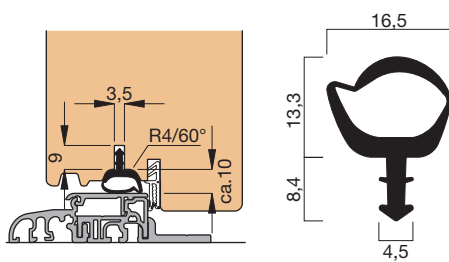

Einbauskizze
1040 (M 1:3)

Profilquerschnitt
1040 (M 1:1)

Türschwelldichtung S 1040 aus Silikon

Bestell-Nr.	Ausführung	Meter/		Bruttopreis/Meter		
		Krt.	Einheit	o.Mwst.	m.Mwst.	
S 1040-GG	graphitgrau	75	Meter	9,17	10,91	
S 1040-GG/KB	graphitgrau		1,25	Meter	15,31	18,22

Farb-Symbolbilder (Farbtabelle siehe Anhang)



graphitgrau

S-Qualität

Silikon.

Alterungs-, witterungs-, UV- u. ozonbeständig.
Bestes Rückstellvermögen, sehr hohe
Flexibilität. Temperaturbeständig von -60°C
bis +180°C. Für wasserverdünnbare
Acryllacke.

Türschwelldichtung S 13110 aus Silikon

Bestell-Nr.	Ausführung	Meter/		Bruttopreis/Meter	
		Krt.	Einheit	o.Mwst.	m.Mwst.
S 13110-SC/2	schwarz	25	Meter	20,55	24,45
S 13110-SC/KB	schwarz	1,25	Meter	34,25	40,76

Wichtiger Vorteil: Wenn die Dichtungsebene der Rahmendichtung wie in der Skizze dargestellt positioniert wird, erhält man zwei umlaufende Dichtungsebenen in der Haustüre.

Dabei wird die Türschwelldichtung S 13110 unten ausgeklinkt und liegt dann an der Rahmendichtung an. Zusammen erzeugen die beiden Dichtungen eine durchgehende Dichtungsebene.

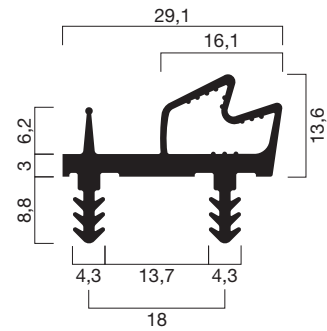

Profilquerschnitt
13110 (M 1:1)

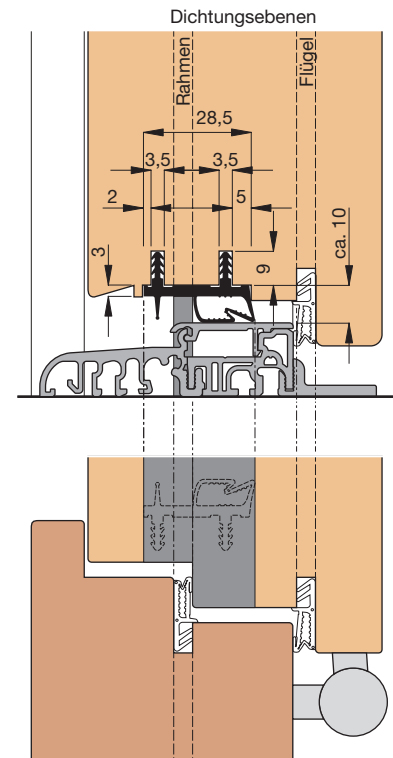

Einbauskizze
13110 (M 1:2)

S-Qualität

Silikon.

Alterungs-, witterungs-, UV- u. ozonbeständig. Bestes Rückstellvermögen, sehr hohe Flexibilität. Temperaturbeständig von -60°C bis +180°C. Für wasserverdünnbare Acryllacke.

Farb-Symbolbilder (Farbtabelle siehe Anhang)

schwarz

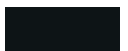

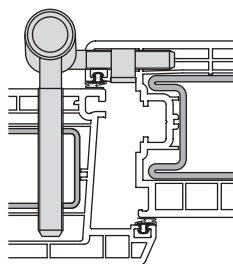

Einbauskizze
3529 (M 1:3)

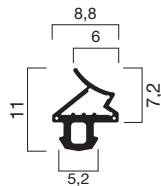

Profilquerschnitt
3529 (M 1:1)

Haustürdichtung SF3529 aus Silikon

Bestell-Nr.	Ausführung	Meter/		Bruttopreis/Meter	
		Krt.	Einheit	o.Mwst.	m.Mwst.
SF3529-LG/2	lichtgrau	150	Meter	3,13	3,72
SF3529-GG/2	graphitgrau	150	Meter	3,13	3,72
SF3529-SC/2	schwarz	150	Meter	3,13	3,72
SF3529-LG/KB	lichtgrau	7	Meter	5,25	6,25
SF3529-GG/KB	graphitgrau	7	Meter	5,25	6,25
SF3529-SC/KB	schwarz	7	Meter	5,25	6,25

Aus Silikon: Silikon ist der Werkstoff mit den besten physikalischen Eigenschaften.
Zum Ausklinken: Mit 2 einextrudierten Fäden für Kunststoff-Haustüren.
Durchgehende Dichtlippe: Die Dichtlippe wird beim Ausklinken nicht durchtrennt. Die dadurch durchgehende Dichtlippe ermöglicht beste Dichtheitsergebnisse.

Haustürdichtung SF3549 aus Silikon

Bestell-Nr.	Ausführung	Meter/		Bruttopreis/Meter	
		Krt.	Einheit	o.Mwst.	m.Mwst.
SF3549-LG/2	lichtgrau	150	Meter	4,09	4,87
SF3549-GG/2	graphitgrau	150	Meter	4,09	4,87
SF3549-SC/2	schwarz	150	Meter	4,09	4,87
SF3549-LG/KB	lichtgrau	7	Meter	6,83	8,13
SF3549-GG/KB	graphitgrau	7	Meter	6,83	8,13
SF3549-SC/KB	schwarz	7	Meter	6,83	8,13

Aus Silikon: Silikon ist der Werkstoff mit den besten physikalischen Eigenschaften.
Zum Ausklinken: Mit 2 einextrudierten Fäden für Kunststoff-Haustüren.
Durchgehende Dichtlippe: Die Dichtlippe wird beim Ausklinken nicht durchtrennt. Die dadurch durchgehende Dichtlippe ermöglicht beste Dichtheitsergebnisse.

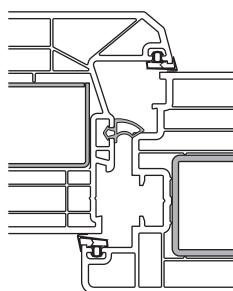

Einbauskizze
3549 (M 1:3)

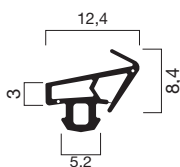

Profilquerschnitt
3549 (M 1:1)

Haustürdichtung SF3550 aus Silikon

Bestell-Nr.	Ausführung	Meter/		Bruttopreis/Meter	
		Krt.	Einheit	o.Mwst.	m.Mwst.
SF3550-LG/2	lichtgrau	150	Meter	3,13	3,72
SF3550-GG/2	graphitgrau	150	Meter	3,13	3,72
SF3550-SC/2	schwarz	150	Meter	3,13	3,72
SF3550-LG/KB	lichtgrau	7	Meter	5,25	6,25
SF3550-GG/KB	graphitgrau	7	Meter	5,25	6,25
SF3550-SC/KB	schwarz	7	Meter	5,25	6,25

Aus Silikon: Silikon ist der Werkstoff mit den besten physikalischen Eigenschaften.
Zum Ausklinken: Mit 2 einextrudierten Fäden für Kunststoff-Haustüren.
Durchgehende Dichtlippe: Die Dichtlippe wird beim Ausklinken nicht durchtrennt. Die dadurch durchgehende Dichtlippe ermöglicht beste Dichtheitsergebnisse.

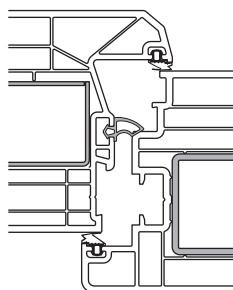

Einbauskizze
3550 (M 1:3)

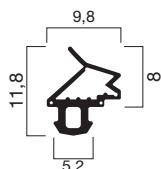

Profilquerschnitt
3550 (M 1:1)

Farb-Symbolbilder (Farbtabelle siehe Anhang)

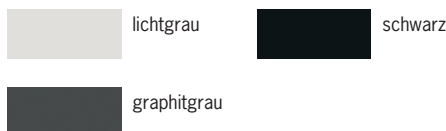

SF-Qualität (mit 2 Fäden)

Silikon mit 2 einextrudierten Fäden.
 Alterungs-, witterungs-, UV- u. ozonbeständig.
 Bestes Rückstellvermögen, sehr hohe Flexibilität. Temperaturbeständig von -60°C bis +180°C. Für wasser verdünnbare Acryllacke.

Schiebetürdichtung A 9007

Bestell-Nr.	Ausführung	Meter/		Einheit	Bruttopreis/Meter	
		Turm	Krt.		o.Mwst.	m.Mwst.
A 9007-GG	graphitgrau	150	300	Meter	1,22	1,45
A 9007-SC	schwarz	150	300	Meter	1,22	1,45
A 9007-GG/KB	graphitgrau		6	Meter	2,04	2,43
A 9007-SC/KB	schwarz		6	Meter	2,04	2,43

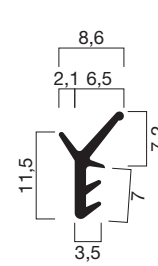

Profilquerschnitt
9007 (M 1:1)

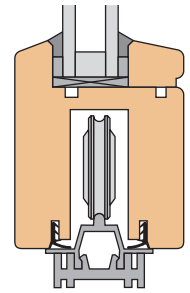

Einbauskizze
9007 (M 1:3)

Schiebetürdichtung A 9012

Bestell-Nr.	Ausführung	Meter/		Einheit	Bruttopreis/Meter	
		Turm	Krt.		o.Mwst.	m.Mwst.
A 9012-GG	graphitgrau	75	150	Meter	1,71	2,03
A 9012-SC	schwarz	75	150	Meter	1,71	2,03
A 9012-GG/KB	graphitgrau		6	Meter	2,82	3,36
A 9012-SC/KB	schwarz		6	Meter	2,82	3,36

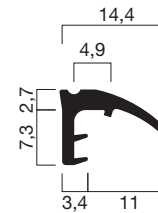

Profilquerschnitt
9012 (M 1:1)

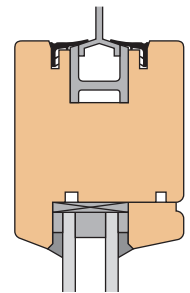

Einbauskizze
9012 (M 1:3)

Schiebetürdichtung A 9020

Bestell-Nr.	Ausführung	Meter/		Einheit	Bruttopreis/Meter	
		Turm	Krt.		o.Mwst.	m.Mwst.
A 9020-GG	graphitgrau	75	150	Meter	1,71	2,03
A 9020-SC	schwarz	75	150	Meter	1,71	2,03
A 9020-GG/KB	graphitgrau		6	Meter	2,82	3,36
A 9020-SC/KB	schwarz		6	Meter	2,82	3,36

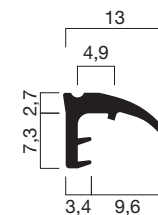

Profilquerschnitt
9020 (M 1:1)

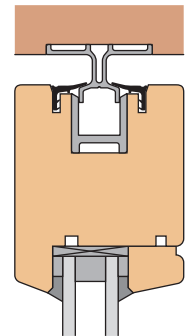

Einbauskizze
9020 (M 1:3)

Schiebetürdichtung A 9022

Bestell-Nr.	Ausführung	Meter/		Einheit	Bruttopreis/Meter	
		Turm	Krt.		o.Mwst.	m.Mwst.
A 9022-GG	graphitgrau	75	150	Meter	1,93	2,30
A 9022-GG/KB	graphitgrau		6	Meter	3,21	3,82

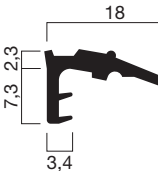

Profilquerschnitt
9022 (M 1:1)

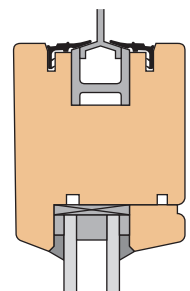

Einbauskizze
9022 (M 1:3)

A-Qualität

Thermoplastisches Elastomer (TPE).

Alterungs-, witterungs- u. ozonbeständig. Sehr gutes Rückstellvermögen, hohe Flexibilität. Temperaturbeständig von -40°C bis +80°C. Recyclebar. Für wasser verdünnbare Acryllacke.

Farb-Symbolbilder (Farbtabelle siehe Anhang)

graphitgrau



schwarz



Türdichtung

aus Silikon für Schiebetüren

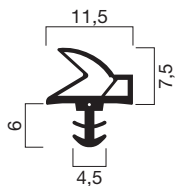

Profilquerschnitt
9014 (M 1:1)

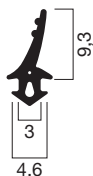

Profilquerschnitt
9015 (M 1:1)



Profilquerschnitt
9018 (M 1:1)

Schiebetürdichtung SF9014 aus Silikon

Bestell-Nr.	Ausführung	Meter/		Bruttopreis/Meter	
		Krt.	Einheit	o.Mwst.	m.Mwst.
SF9014-GG/2	graphitgrau	150	Meter	4,42	5,26
SF9014-GG/KB	graphitgrau	6	Meter	7,34	8,73

Schiebetürdichtung SF9015 aus Silikon

Bestell-Nr.	Ausführung	Meter/		Bruttopreis/Meter		
		Spule	Krt.	Einheit	o.Mwst.	m.Mwst.
SF9015-GG	graphitgrau	50	200	Meter	4,05	4,82
SF9015-GG/KB	graphitgrau	6		Meter	6,76	8,04

Schiebetürdichtung SF9018 aus Silikon

Bestell-Nr.	Ausführung	Meter/		Bruttopreis/Meter		
		Spule	Krt.	Einheit	o.Mwst.	m.Mwst.
SF9018-GG	graphitgrau	50	200	Meter	4,21	5,01
SF9018-GG/KB	graphitgrau	6		Meter	7,01	8,34

Einbauskizzen SF9014, SF9015 und SF9018

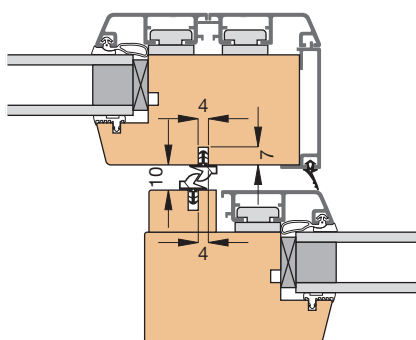

Einbauskizze
9014 und 9015 (1:3)

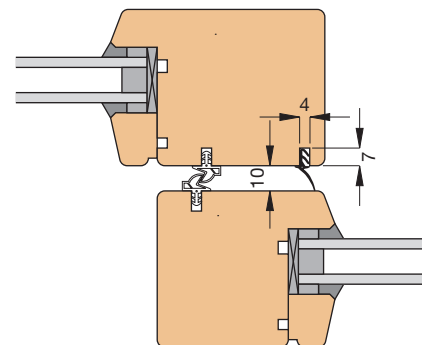

Einbauskizze
9018 (1:3)

Farb-Symbolbilder (Farbtabelle siehe Anhang)



graphitgrau

SF-Qualität (mit 1 Faden)

Silikon mit 1 einextrudierten Faden.

Alterungs-, witterungs-, UV- u. ozonbeständig.
Bestes Rückstellvermögen, sehr hohe
Flexibilität. Temperaturbeständig von -60°C
bis +180°C. Für wasserverdünnbare
Acryllacke.

Schiebetürdichtung SGFK9017 aus Silikon

Bestell-Nr.	Ausführung	Meter/		Bruttopreis/Meter	
		Krt.	Einheit	o.Mwst.	m.Mwst.
SGFK9017-GG/2	graphitgrau	150	Meter	6,88	8,19
SGFK9017-SC/2	schwarz	150	Meter	6,88	8,19
SGFK9017-GG/KB	graphitgrau	7	Meter	11,49	13,67
SGFK9017-SC/KB	schwarz	7	Meter	11,49	13,67

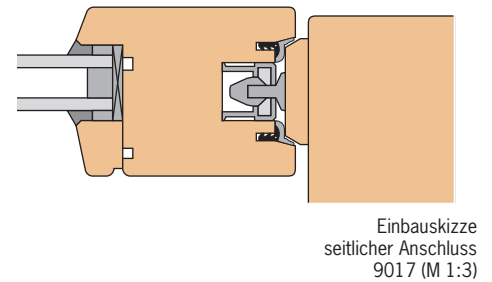
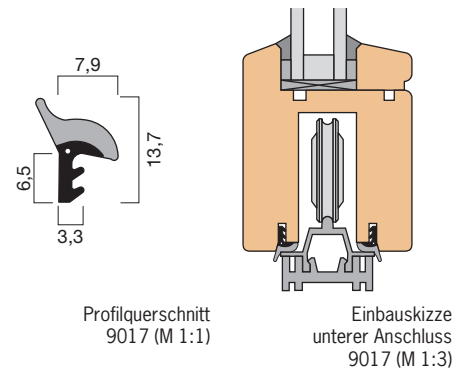

Schiebetürdichtung SGFK9019 aus Silikon

Bestell-Nr.	Ausführung	Meter/		Bruttopreis/Meter	
		Krt.	Einheit	o.Mwst.	m.Mwst.
SGFK9019-GG/2	graphitgrau	150	Meter	7,25	8,63
SGFK9019-SC/2	schwarz	150	Meter	7,25	8,63
SGFK9019-GG/KB	graphitgrau	7	Meter	12,05	14,34
SGFK9019-SC/KB	schwarz	7	Meter	12,05	14,34

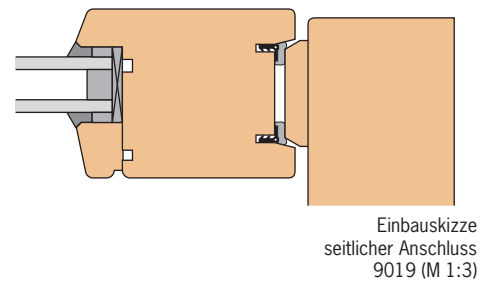
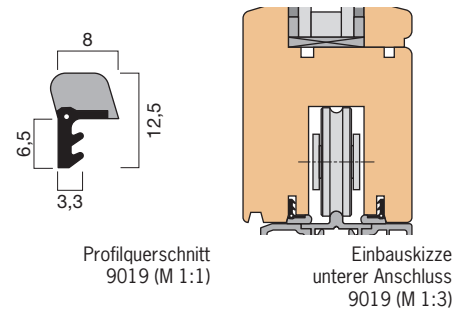

SGFK-Qualität

Silikon geschäumt mit einextrudiertem Faden und hartem Rücken.

Alterungs-, witterungs-, UV- u. ozonbeständig.
Bestes Rückstellvermögen, sehr hohe Flexibilität. Temperaturbeständig von -60°C bis +180°C. Für wasserverdünnbare Acryllacke.

Farb-Symbolbilder (Farbtabelle siehe Anhang)

graphitgrau



schwarz



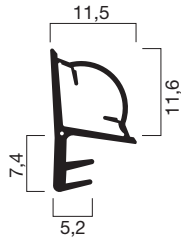

Profilquerschnitt
9024 (M 1:1)

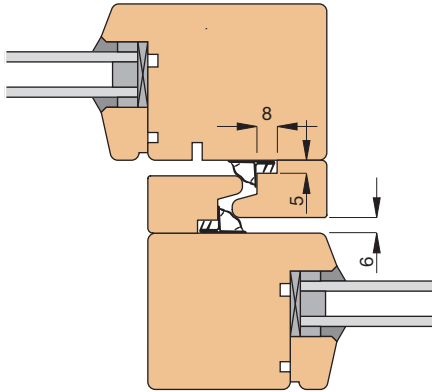

Einbauskizze
unterer Anschluss
9024 (M 1:3)

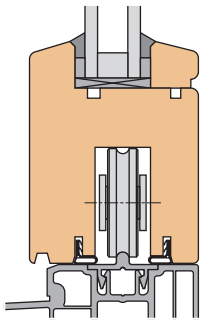

Einbauskizze
9025 (M 1:3)

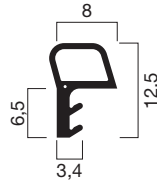

Profilquerschnitt
9025 (M 1:1)

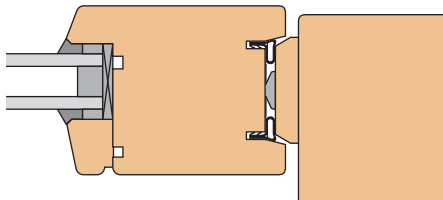

Einbauskizze
seitlicher Anschluss
9025 (M 1:3)

Schiebetürdichtung SF9024 aus Silikon

Bestell-Nr.	Ausführung	NEU	Meter/		Bruttopreis/Meter	
			Krt.	Einheit	o.Mwst.	m.Mwst.
SF9024-GG	graphitgrau	•	160	Meter	6,37	7,58
SF9024-GG/KB	graphitgrau	•	6	Meter	10,58	12,59

Schiebetürdichtung SF9025 aus Silikon

Bestell-Nr.	Ausführung	NEU	Meter/		Bruttopreis/Meter	
			Krt.	Einheit	o.Mwst.	m.Mwst.
SF9025-GG/2	graphitgrau	•	150	Meter	3,48	4,14
SF9025-GG/KB	graphitgrau	•	7	Meter	5,79	6,89

SF-Qualität (mit 1 Faden)

Silikon mit 1 einextrudierten Faden.

Alterungs-, witterungs-, UV- u. ozonbeständig.
Bestes Rückstellvermögen, sehr hohe
Flexibilität. Temperaturbeständig von -60°C
bis +180°C. Für wasserverdünnbare
Acryllacke.

Farb-Symbolbilder (Farbtabelle siehe Anhang)

 graphitgrau

Zargentürdichtung A 1601 - System NOVOFERM

Bestell-Nr.	Ausführung	Meter/			Bruttopreis/Meter	
		Fixl.	Krt.	Einheit	o.Mwst.	m.Mwst.
A 1601-WE 5	weiß	14x5	70	Meter	2,88	3,43
A 1601-DB 5	dunkelbraun	14x5	70	Meter	2,88	3,43
A 1601-GR 5	grau	14x5	70	Meter	2,88	3,43
A 1601-WE/KB	weiß		5	Meter	4,77	5,68
A 1601-DB/KB	dunkelbraun		5	Meter	4,77	5,68
A 1601-GR/KB	grau		5	Meter	4,77	5,68

für NOVOFERM-Zargen.

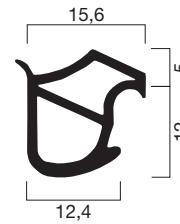

Profilquerschnitt
1601 (M 1:1)

Zargentürdichtung A 1602 - System VOEST

Bestell-Nr.	Ausführung	Meter/			Bruttopreis/Meter	
		Fixl.	Krt.	Einheit	o.Mwst.	m.Mwst.
A 1602-WE 5	weiß	15x5	75	Meter	2,59	3,08
A 1602-DB 5	dunkelbraun	15x5	75	Meter	2,59	3,08
A 1602-GR 5	grau	15x5	75	Meter	2,59	3,08
A 1602-WE/KB	weiß		5	Meter	4,28	5,09
A 1602-DB/KB	dunkelbraun		5	Meter	4,28	5,09
A 1602-GR/KB	grau		5	Meter	4,28	5,09

für VOEST-Zargen.

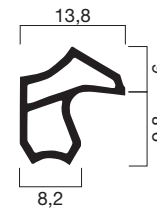

Profilquerschnitt
1602 (M 1:1)

Zargentürdichtung A 1603 - System NOVOFERM NEU

Bestell-Nr.	Ausführung	Meter/			Bruttopreis/Meter	
		Fixl.	Krt.	Einheit	o.Mwst.	m.Mwst.
A 1603-WE 5	weiß	14x5	70	Meter	2,50	2,98
A 1603-DB 5	dunkelbraun	14x5	70	Meter	2,50	2,98
A 1603-GR 5	grau	14x5	70	Meter	2,50	2,98
A 1603-WE/KB	weiß		5	Meter	4,14	4,93
A 1603-DB/KB	dunkelbraun		5	Meter	4,14	4,93
A 1603-GR/KB	grau		5	Meter	4,14	4,93

für NOVOFERM-Zargen NEU.

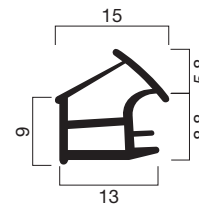

Profilquerschnitt
1603 (M 1:1)

A-Qualität

Thermoplastisches Elastomer (TPE).

Alterungs-, witterungs- u. ozonbeständig. Sehr gutes Rückstellvermögen, hohe Flexibilität. Temperaturbeständig von -40°C bis +80°C. Recyclebar. Für wasserverdünnbare Acryllacke.

Farb-Symbolbilder (Farbtabelle siehe Anhang)



Das Beste erreicht man nur durch die perfekte Summe an Details. Alles muss stimmen, alles hat Bedeutung.

Eine Dichtung mag nur ein kleines Bauteil sein – besitzt aber enorme technische Bedeutung. Deshalb entwickeln wir bei Goll Dichtungsprofile mit höchstem Anspruch an Qualität und Funktion.

Konzentration.



Fensterdichtung

für Flügelfalz zum Ausklinken

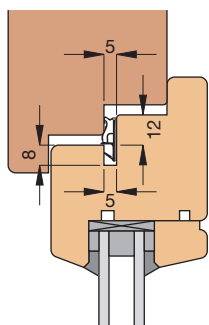

Einbauskizze
2037 (M 1:3)



Profilquerschnitt
2037 (M 1:1)

Fensterdichtung AFK2037

Bestell-Nr.	Ausführung	Meter/		Bruttopreis/Meter	
		Krt.	Einheit	o.Mwst.	m.Mwst.
AFK2037-WE/2	weiß	200	Meter	1,99	2,37
AFK2037-BE/2	beige	200	Meter	1,99	2,37
AFK2037-OC/2	ocker	200	Meter	1,99	2,37
AFK2037-DB/2	dunkelbraun	200	Meter	1,99	2,37
AFK2037-LG/2	lichtgrau	200	Meter	1,99	2,37
AFK2037-GR/2	grau	200	Meter	1,99	2,37
AFK2037-GG/2	graphitgrau	200	Meter	1,99	2,37
AFK2037-SC/2	schwarz	200	Meter	1,99	2,37
AFK2037-WE/KB	weiß	6	Meter	3,35	3,99
AFK2037-BE/KB	beige	6	Meter	3,35	3,99
AFK2037-OC/KB	ocker	6	Meter	3,35	3,99
AFK2037-DB/KB	dunkelbraun	6	Meter	3,35	3,99
AFK2037-LG/KB	lichtgrau	6	Meter	3,35	3,99
AFK2037-GR/KB	grau	6	Meter	3,35	3,99
AFK2037-GG/KB	graphitgrau	6	Meter	3,35	3,99
AFK2037-SC/KB	schwarz	6	Meter	3,35	3,99

Zum Ausklinken: Mit 1 einextrudiertem Faden und hartem Rücken.

Durchgehende Dichtlippe: Die Dichtlippe wird beim Ausklinken nicht durchtrennt. Die dadurch durchgehende Dichtlippe ermöglicht beste Dichtheitsergebnisse.

Harter Rücken: Mit Hilfe des harten Rückens kann die Dichtung leicht in die Fensternut eingebaut werden.

Zubehör / Technische Informationen

Siehe	ab Seite
Eckteil AF2201E für Ausklinkdichtung	43
Überschlagdichtung AFK2613	51
Eckteil A 2613E für Ausklinkdichtung	51

Farb-Symbolbilder (Farbtabelle siehe Anhang)

	weiß		lichtgrau
	beige		grau
	ocker		graphitgrau
	dunkelbraun		schwarz

AFK-Qualität

Thermoplastisches Elastomer (TPE) mit einextrudiertem Faden und hartem Rücken.
Alterungs-, witterungs- u. ozonbeständig. Sehr gutes Rückstellvermögen, hohe Flexibilität. Temperaturbeständig von -40°C bis +80°C. Recyclbar. Für wasserverdünnbare Acryllacke.

Eckteil AF2201E für Eurofalz

Bestell-Nr.	Ausführung	Stück/		Bruttopreis/Stück	
		Krt.	Einheit	o.Mwst.	m.Mwst.
AF2201E-WE	weiß	100	Stück	0,62	0,74
AF2201E-BE	beige	100	Stück	0,62	0,74
AF2201E-OC	ocker	100	Stück	0,62	0,74
AF2201E-DB	dunkelbraun	100	Stück	0,62	0,74
AF2201E-LG	lichtgrau	100	Stück	0,62	0,74
AF2201E-GR	grau	100	Stück	0,62	0,74
AF2201E-GG	graphitgrau	100	Stück	0,62	0,74
AF2201E-SC	schwarz	100	Stück	0,62	0,74

Mindestabnahmemenge: 100 Stück.

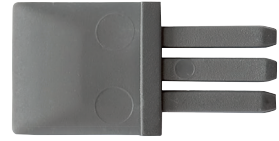

Eckteil AF2201E10 für Standardfalz

Bestell-Nr.	Ausführung	Stück/		Bruttopreis/Stück	
		Krt.	Einheit	o.Mwst.	m.Mwst.
AF2201E10-WE	weiß	100	Stück	0,62	0,74
AF2201E10-BE	beige	100	Stück	0,62	0,74
AF2201E10-OC	ocker	100	Stück	0,62	0,74
AF2201E10-DB	dunkelbraun	100	Stück	0,62	0,74
AF2201E10-LG	lichtgrau	100	Stück	0,62	0,74
AF2201E10-GR	grau	100	Stück	0,62	0,74
AF2201E10-GG	graphitgrau	100	Stück	0,62	0,74
AF2201E10-SC	schwarz	100	Stück	0,62	0,74

Mindestabnahmemenge: 100 Stück.

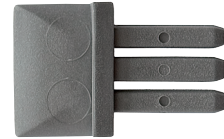

Optimale Lösung für zweiflügelige Fenster ohne Setzholz

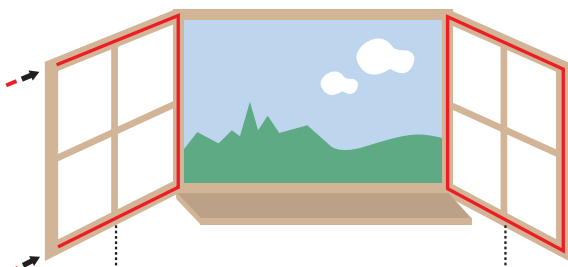

Das Rahmeneckteil AF2201E hält das Fenster an den kritischen Stellen dicht. Die Kombination ist mit einer Schlagregendichtheit von 9A nach der DIN EN 12208 zertifiziert.

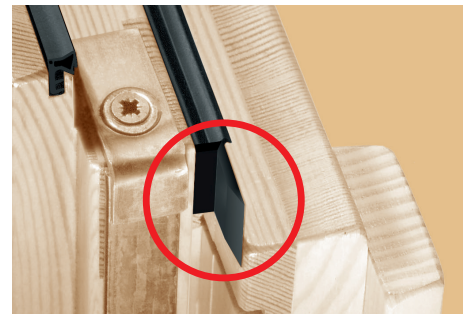

Um eine optimale Dichtigkeit zu erlangen, müssen die Eckteile bündig mit der Falzkante eingebaut werden.

Dreiseitiger Dichtungsrahmen AFK2037 mit Rahmeneckteil AF2201E oder A 2201E10

Vierseitiger Dichtungsrahmen AFK2037

Einbau Profil AFK2037 mit Eckteil AF2201E, AFK2613 mit Eckteil A 2613E

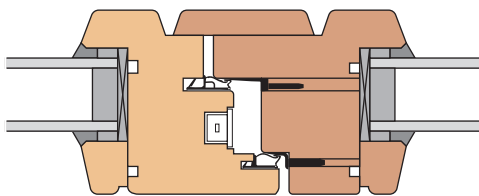

Farb-Symbolbilder (Farbtabelle siehe Anhang)

weiß		lichtgrau	
beige		grau	
ocker		graphitgrau	
dunkelbraun		schwarz	

Fensterdichtung

1 Dichtung für Flügelfalz und Überschlag zum Ausklinken - 12 mm Dichtungsfalzhöhe

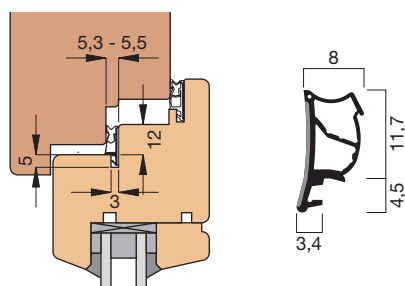

Einbauskitze
2054 im Flügelfalz (M 1:3)

Profilquerschnitt
2054 (M 1:1)

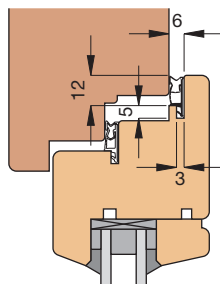

Einbauskitze
2054 im Überschlag (M 1:3)

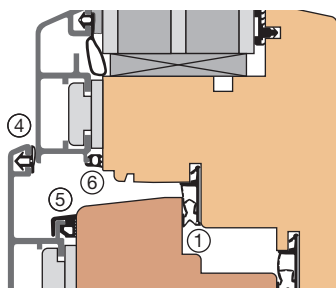

Einbauskitze eines Gesamtsystems
für ein Holz-/Aluminiumfenster (M 1:3)

- 1 - 1 Dichtung für Flügelfalz und Überschlag (AFK2054)
- 2 - Trockenverglasung für außen (z.B. SGFK31207)
- 3 - Trockenverglasung für innen (z.B. AA2907)
- 4 - Anschlagdichtung (z.B. FF2048)
- 5 - Fugenabschlussdichtung (z.B. AF31263)
- 6 - Anschlussdichtung (z.B. A 31106)

Fensterdichtung AFK2054 - 1 Dichtung für Flügelfalz und Überschlag

Bestell-Nr.	Ausführung	Meter/		Bruttopreis/Meter	
		Krt.	Einheit	o.Mwst.	m.Mwst.
AFK2054-WE/2	weiß	200	Meter	1,94	2,31
AFK2054-BE/2	beige	200	Meter	1,94	2,31
AFK2054-OC/2	ocker	200	Meter	1,94	2,31
AFK2054-DB/2	dunkelbraun	200	Meter	1,94	2,31
AFK2054-LG/2	lichtgrau	200	Meter	1,94	2,31
AFK2054-GR/2	grau	200	Meter	1,94	2,31
AFK2054-GG/2	graphitgrau	200	Meter	1,94	2,31
AFK2054-SC/2	schwarz	200	Meter	1,94	2,31
AFK2054-WE/KB	weiß	6	Meter	3,24	3,86
AFK2054-BE/KB	beige	6	Meter	3,24	3,86
AFK2054-OC/KB	ocker	6	Meter	3,24	3,86
AFK2054-DB/KB	dunkelbraun	6	Meter	3,24	3,86
AFK2054-LG/KB	lichtgrau	6	Meter	3,24	3,86
AFK2054-GR/KB	grau	6	Meter	3,24	3,86
AFK2054-GG/KB	graphitgrau	6	Meter	3,24	3,86
AFK2054-SC/KB	schwarz	6	Meter	3,24	3,86

Einsatz: Die Fensterdichtung AFK2054 ist für eine 3-er Nut entwickelt worden und kann damit sowohl für den Flügelfalz als auch den Überschlag eingesetzt werden.

Zum Ausklinken: Mit 1 einextrudiertem Faden und hartem Rücken.

Durchgehende Dichtlippe: Die Dichtlippe wird beim Ausklinken nicht durchtrennt. Die dadurch durchgehende Dichtlippe ermöglicht beste Dichtheitsergebnisse. Zusätzlich ist die Fensterdichtung AFK2054 derart konstruiert, dass sie zweifach am Falz aufliegt und dadurch für optimale Dichtheit sorgt.

Einsatz in Holz-/Aluminiumfenstern: Die Fensterdichtung AFK2054 eignet sich auch hervorragend für den Einsatz in Holz-/Aluminiumfenstern.

Ein Fensterquerschnitt mit dem Hinweis auf GOLL-Dichtungsprofile, die in einem Holz-/Aluminiumfenster zum Einsatz kommen, ist seitlich angeführt.

Die entsprechenden Dichtungsprofile finden Sie hier im Katalog bei den Holz-/Alufensterdichtungen.

Zubehör / Technische Informationen

Siehe	ab Seite
Eckteile A 2054E für Ausklinkdichtung	
Trockenverglasungsdichtung AA2907	72
Trockenverglasungsdichtung SGFK31207	84
Anschlagdichtung FF2048	92
Fugenabschlussdichtung AF31263	116
Anschlussdichtung A 31106	117

Farb-Symbolbilder (Farbtabelle siehe Anhang)

	weiß		lichtgrau
	beige		grau
	ocker		graphitgrau
	dunkelbraun		schwarz

AFK-Qualität

Thermoplastisches Elastomer (TPE) mit einextrudiertem Faden und hartem Rücken.

Alterungs-, witterungs- u. ozonbeständig. Sehr gutes Rückstellvermögen, hohe Flexibilität. Temperaturbeständig von -40°C bis +80°C. Recyclbar. Für wasserverdünnbare Acryllacke.

Fensterdichtung AFK2058 - 1 Dichtung für Flügelfalz und Überschlag

Bestell-Nr.	Ausführung	Meter/		Bruttopreis/Meter	
		Krt.	Einheit	o.Mwst.	m.Mwst.
AFK2058-WE/2	weiß	200	Meter	1,94	2,31
AFK2058-BE/2	beige	200	Meter	1,94	2,31
AFK2058-OC/2	ocker	200	Meter	1,94	2,31
AFK2058-DB/2	dunkelbraun	200	Meter	1,94	2,31
AFK2058-LG/2	lichtgrau	200	Meter	1,94	2,31
AFK2058-GR/2	grau	200	Meter	1,94	2,31
AFK2058-GG/2	graphitgrau	200	Meter	1,94	2,31
AFK2058-SC/2	schwarz	200	Meter	1,94	2,31
AFK2058-WE/KB	weiß	6	Meter	3,24	3,86
AFK2058-BE/KB	beige	6	Meter	3,24	3,86
AFK2058-OC/KB	ocker	6	Meter	3,24	3,86
AFK2058-DB/KB	dunkelbraun	6	Meter	3,24	3,86
AFK2058-LG/KB	lichtgrau	6	Meter	3,24	3,86
AFK2058-GR/KB	grau	6	Meter	3,24	3,86
AFK2058-GG/KB	graphitgrau	6	Meter	3,24	3,86
AFK2058-SC/KB	schwarz	6	Meter	3,24	3,86

Einsatz: Die Fensterdichtung AFK2058 ist für eine 3-er Nut entwickelt worden und kann damit sowohl für den Flügelfalz als auch den Überschlag eingesetzt werden.

Zum Ausklinken: Mit 1 einextrudiertem Faden und hartem Rücken.

Durchgehende Dichtlippe: Die Dichtlippe wird beim Ausklinken nicht durchtrennt. Die dadurch durchgehende Dichtlippe ermöglicht beste Dichtheitsergebnisse. Zusätzlich ist die Fensterdichtung AFK2058 derart konstruiert, dass sie zweifach am Falz aufliegt und dadurch für optimale Dichtheit sorgt.

Einsatz in Holz-/Aluminiumfenstern: Die Fensterdichtung AFK2058 eignet sich auch hervorragend für den Einsatz in Holz-/Aluminiumfenstern.

Ein Fensterquerschnitt mit dem Hinweis auf GOLL-Dichtungsprofile, die in einem Holz-/Aluminiumfenster zum Einsatz kommen, ist seitlich angeführt.

Die entsprechenden Dichtungsprofile finden Sie hier im Katalog bei den Holz-/Alufensterdichtungen.

Zubehör / Technische Informationen

Siehe	ab Seite
Eckteile A 2054E für Ausklinkdichtung	
Trockenverglasungsdichtung AA2907	72
Trockenverglasungsdichtung SGFK31207	84
Anschlagdichtung FF2048	92
Fugenabschlussdichtung AF31263	116
Anschlussdichtung A 31106	117

AFK-Qualität

Thermoplastisches Elastomer (TPE) mit einextrudiertem Faden und hartem Rücken.
Alterungs-, witterungs- u. ozonbeständig. Sehr gutes Rückstellvermögen, hohe Flexibilität. Temperaturbeständig von -40°C bis +80°C. Recyclebar. Für wasserverdünnbare Acryllacke.

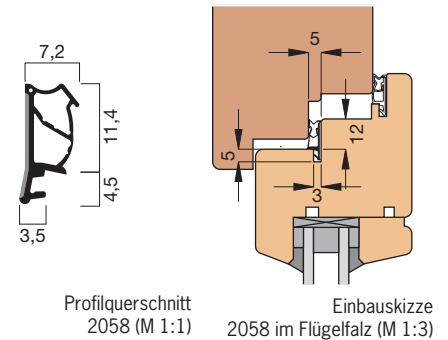

Profilquerschnitt
2058 (M 1:1)

Einbauskizze
2058 im Flügelfalz (M 1:3)

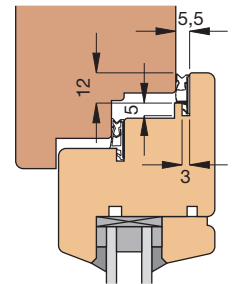

Einbauskizze
2058 im Überschlag (M 1:3)

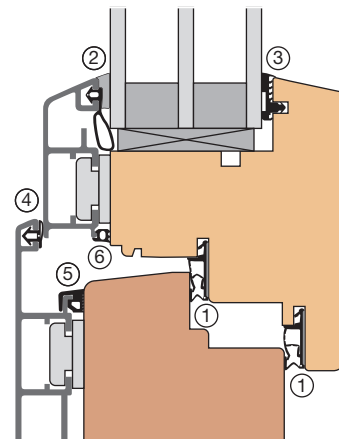

Einbauskizze eines Gesamtsystems
für ein Holz-/Aluminiumfenster (M 1:3)

- 1 - 1 Dichtung für Flügelfalz und Überschlag (AFK2058)
- 2 - Trockenverglasung für außen (z.B. SGFK31207)
- 3 - Trockenverglasung für innen (z.B. AA2907)
- 4 - Anschlagdichtung (z.B. FF2048)
- 5 - Fugenabschlussdichtung (z.B. AF31263)
- 6 - Anschlussdichtung (z.B. A 31106)

Farb-Symbolbilder (Farbtabelle siehe Anhang)

weiß		lichtgrau	
beige		grau	
ocker		graphitgrau	
dunkelbraun		schwarz	

Fensterdichtung

1 Dichtung für Flügelfalz und Überschlag zum Ausklinken - 12 mm Dichtungsfalzhöhe

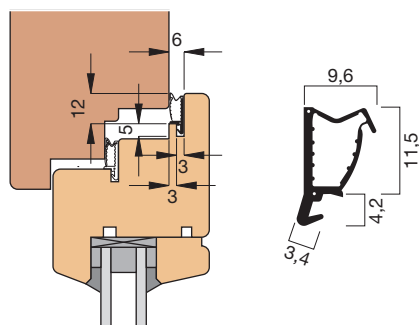

Einbauskizze 1041 im Überschlag (M 1:3) Profilquerschnitt 1041 (M 1:1)

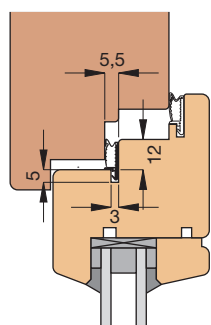

Einbauskizze 1041 im Flügelfalz (M 1:3)

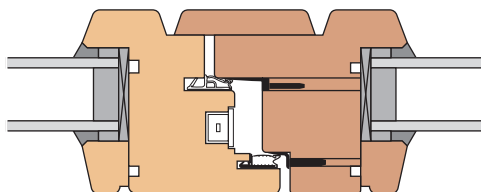

Einbauskizze 1041 Mittelpartie mit Eckteil 2613E (M 1:3)

Fensterdichtung SF1041 aus Silikon - für Flügelfalz und Überschlag

Bestell-Nr.	Ausführung	Meter/		Bruttopreis/Meter	
		Krt.	Einheit	o.Mwst.	m.Mwst.
SF1041-LG/2	lichtgrau	150	Meter	4,04	4,81
SF1041-GG/2	graphitgrau	150	Meter	4,04	4,81
SF1041-SC/2	schwarz	150	Meter	4,04	4,81
SF1041-LG/KB	lichtgrau	7	Meter	6,72	8,00
SF1041-GG/KB	graphitgrau	7	Meter	6,72	8,00
SF1041-SC/KB	schwarz	7	Meter	6,72	8,00

Aus Silikon: Silikon ist der Werkstoff mit den besten physikalischen Eigenschaften.

Zum Ausklinken: Mit 2 einextrudierten Fäden für den Überschlag.

Durchgehende Dichtlippe: Die Dichtlippe wird beim Ausklinken nicht durchtrennt. Die dadurch durchgehende Dichtlippe ermöglicht beste Dichtheitsergebnisse.

Zubehör / Technische Informationen

Siehe	ab Seite
Eckteil A 2613E für Ausklinkdichtung	51

Farb-Symbolbilder (Farbtabelle siehe Anhang)

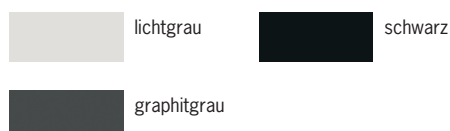

SF-Qualität (mit 2 Fäden)

Silikon mit 2 einextrudierten Fäden.
 Alterungs-, witterungs-, UV- u. ozonbeständig.
 Bestes Rückstellvermögen, sehr hohe Flexibilität. Temperaturbeständig von -60°C bis +180°C. Für wasserverdünnbare Acryllacke.

Eckteil A 2054E

Bestell-Nr.	Ausführung	Stück/		Bruttopreis/Stück	
		Krt.	Einheit	o.Mwst.	m.Mwst.
für Standardfalz, für 5,3-5,5 mm Anschlagluft					
A 2054E1-WE	weiß	100	Stück	0,62	0,74
A 2054E1-BE	beige	100	Stück	0,62	0,74
A 2054E1-OC	ocker	100	Stück	0,62	0,74
A 2054E1-DB	dunkelbraun	100	Stück	0,62	0,74
A 2054E1-LG	lichtgrau	100	Stück	0,62	0,74
A 2054E1-GR	grau	100	Stück	0,62	0,74
A 2054E1-GG	graphitgrau	100	Stück	0,62	0,74
A 2054E1-SC	schwarz	100	Stück	0,62	0,74
für Eurofalz, für 5,3-5,5 mm Anschlagluft					
A 2054E2-WE	weiß	100	Stück	0,62	0,74
A 2054E2-BE	beige	100	Stück	0,62	0,74
A 2054E2-OC	ocker	100	Stück	0,62	0,74
A 2054E2-DB	dunkelbraun	100	Stück	0,62	0,74
A 2054E2-LG	lichtgrau	100	Stück	0,62	0,74
A 2054E2-GR	grau	100	Stück	0,62	0,74
A 2054E2-GG	graphitgrau	100	Stück	0,62	0,74
A 2054E2-SC	schwarz	100	Stück	0,62	0,74
für Standardfalz, für 6 mm Anschlagluft					
A 2054E3-WE	weiß	100	Stück	0,62	0,74
A 2054E3-BE	beige	100	Stück	0,62	0,74
A 2054E3-OC	ocker	100	Stück	0,62	0,74
A 2054E3-DB	dunkelbraun	100	Stück	0,62	0,74
A 2054E3-LG	lichtgrau	100	Stück	0,62	0,74
A 2054E3-GR	grau	100	Stück	0,62	0,74
A 2054E3-GG	graphitgrau	100	Stück	0,62	0,74
A 2054E3-SC	schwarz	100	Stück	0,62	0,74

Das Eckteil **A 2054E1** eignet sich für **Standardfalz** und **5,3-5,5 mm** Anschlagluft.

Das Eckteil **A 2054E3** eignet sich für **Standardfalz** und **6 mm** Anschlagluft.

Das Eckteil **A 2054E2** eignet sich für **Eurofalz** und **5,3-5,5 mm** Anschlagluft.

Hinweis: Das Eckteil A 2054E ist asymmetrisch und wird paarweise geliefert. 1 Paar entspricht dabei 2 Stück. Davon ist eines für den Einbau oben und das zweite für den Einbau unten am Fenster vorgesehen.

Eine Verpackungseinheit enthält 100 Stück. Das entspricht 50 Paaren.

Optimale Lösung für zweiflügelige Fenster ohne Setzholz

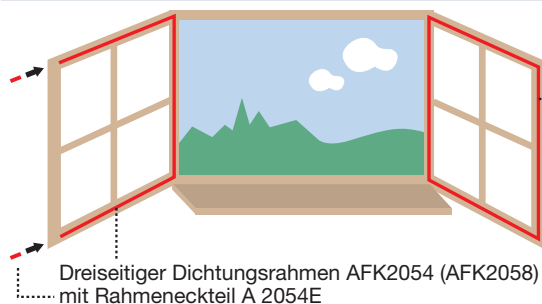

Das Stulpeckteil A 2054E hält das Fenster an den kritischen Stellen dicht.

Vierseitiger Dichtungsrahmen AFK2054 bzw. AFK2058

Durch den Einsatz der Eckteile A 2054E im Überschlag wird die Kondenswasserbildung im Stulpbereich vermindert und eine Kaminwirkung im Falz verhindert, da der Überschlag oben und unten dicht ist.

Einbau Profil AFK2054 (AFK2058) mit Eckteilen A 2054E1(3) und A 2054E2

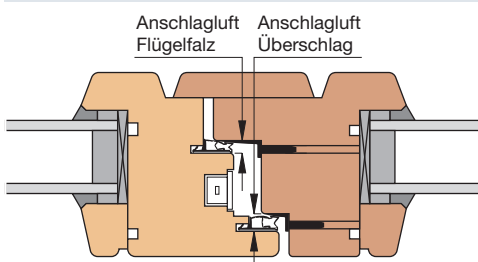

Montagehinweis:
der Dichtungsfuß muss im Stehflügel ausklinkt werden, damit das Eckteil in die Dichtung eingebaut werden kann.



Abb. A 2054E1 bzw. A 2054E3:
1 Paar Eckteile entspricht 2 Stück.
1 Teil für oben und 1 Teil für unten.



Abb. A 2054E2:
1 Paar Eckteile entspricht 2 Stück.
1 Teil für oben und 1 Teil für unten.



Farb-Symbolbilder (Farbtabelle siehe Anhang)

weiß		lichtgrau	
beige		grau	
ocker		graphitgrau	
dunkelbraun		schwarz	

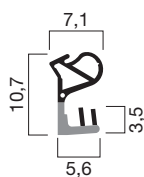

Profilquerschnitt
2064 (M 1:1)

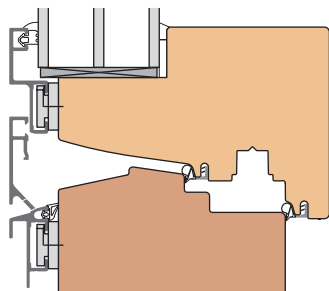

Einbauskizze
2064 (M 1:3)



Abb. A 2064E:
1 Paar Eckteile entspricht 2 Stück.
1 Teil für oben und 1 Teil für unten.

Fensterdichtung AFK2064 - System Leitz ClimaTrend Style

Bestell-Nr.	Ausführung	Meter/		Bruttopreis/Meter	
		Krt.	Einheit	o.Mwst.	m.Mwst.
AFK2064-GG/2	graphitgrau	200	Meter	1,89	2,25
AFK2064-GG/KB	graphitgrau	6	Meter	3,15	3,75

Einsatz: Die Fensterdichtung AFK2064 ist für das System **Leitz ClimaTrend Style** entwickelt worden und kann sowohl für den Flügelfalz als auch den Überschlag eingesetzt werden.

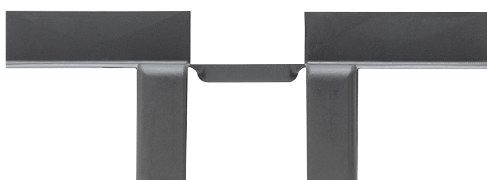
Zum Ausklinken: Mit 1 einextrudiertem Faden und hartem Rücken.

Durchgehende Dichtlippe: Die Dichtlippe wird beim Ausklinken nicht durchtrennt. Die dadurch durchgehende Dichtlippe ermöglicht beste Dichtheitsresultate. Zusätzlich ist die Fensterdichtung AFK2064 derart konstruiert, dass sie zweifach am Falz aufliegt und dadurch für optimale Dichtheit sorgt.

Eckteil A 2064E

Bestell-Nr.	Ausführung	NEU	Stück/		Bruttopreis/Stück	
			Krt.	Einheit	o.Mwst.	m.Mwst.
A 2064E-GG	graphitgrau	•	100	Stück	2,79	3,32

Das Eckteil **A 2064E** eignet sich für das System Leitz Clima Trend Style in Verwendung mit dem Dichtungsprofil **AFK2064**.

Hinweis: Das Eckteil A 2064E ist asymmetrisch und wird paarweise geliefert. 1 Paar entspricht dabei 2 Stück. Davon ist eines für den Einbau oben und das zweite für den Einbau unten am Fenster vorgesehen.

Eine Verpackungseinheit enthält 100 Stück. Das entspricht 50 Paaren.

Optimale Lösung für zweiflügelige Fenster ohne Setzholz

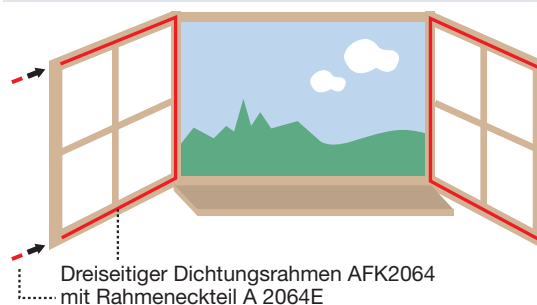

Das Stulpeckteil A 2064E hält das Fenster an den kritischen Stellen dicht.

Viersseitiger Dichtungsrahmen AFK2064

Durch den Einsatz der Eckteile A 2064E im Überschlag wird die Kondenswasserbildung im Stulpbereich vermindert und eine Kaminwirkung im Falz verhindert, da der Überschlag oben und unten dicht ist.

Farb-Symbolbilder (Farbtabelle siehe Anhang)



graphitgrau

AFK-Qualität

Thermoplastisches Elastomer (TPE) mit einextrudiertem Faden und hartem Rücken.

Alterungs-, witterungs- u. ozonbeständig. Sehr gutes Rückstellvermögen, hohe Flexibilität. Temperaturbeständig von -40°C bis +80°C. Recycelbar. Für wasserverdünnbare Acryllacke.

Überschlagdichtung AFK2615

Bestell-Nr.	Ausführung	Meter/		Einheit	Bruttopreis/Meter	
		Spule	Krt.		o.Mwst.	m.Mwst.
AFK2615-WE/2	weiß	200	400	Meter	1,21	1,44
AFK2615-OC/2	ocker	200	400	Meter	1,21	1,44
AFK2615-DB/2	dunkelbraun	200	400	Meter	1,21	1,44
AFK2615-GR/2	grau	200	400	Meter	1,21	1,44
AFK2615-GG/2	graphitgrau	200	400	Meter	1,21	1,44
AFK2615-SC/2	schwarz	200	400	Meter	1,21	1,44
AFK2615-WE/KB	weiß	6		Meter	2,02	2,40
AFK2615-OC/KB	ocker	6		Meter	2,02	2,40
AFK2615-DB/KB	dunkelbraun	6		Meter	2,02	2,40
AFK2615-GR/KB	grau	6		Meter	2,02	2,40
AFK2615-GG/KB	graphitgrau	6		Meter	2,02	2,40
AFK2615-SC/KB	schwarz	6		Meter	2,02	2,40

Zum Ausklinken: Mit 1 einextrudiertem Faden und hartem Rücken.

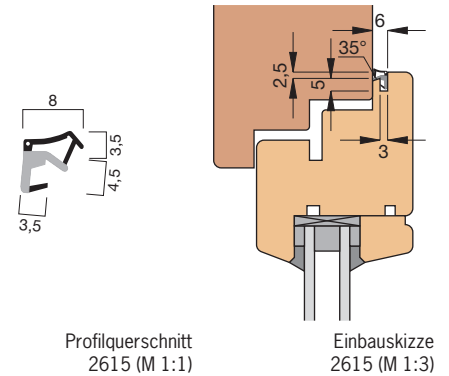

Überschlagdichtung AK2616

Bestell-Nr.	Ausführung	Meter/		Einheit	Bruttopreis/Meter	
		Spule	Krt.		o.Mwst.	m.Mwst.
AK2616-WE/2	weiß	200	400	Meter	1,10	1,31
AK2616-GR/2	grau	200	400	Meter	1,10	1,31
AK2616-GG/2	graphitgrau	200	400	Meter	1,10	1,31
AK2616-WE/KB	weiß	6		Meter	1,83	2,18
AK2616-GR/KB	grau	6		Meter	1,83	2,18
AK2616-GG/KB	graphitgrau	6		Meter	1,83	2,18

Zum Ausklinken: Mit hartem Rücken.

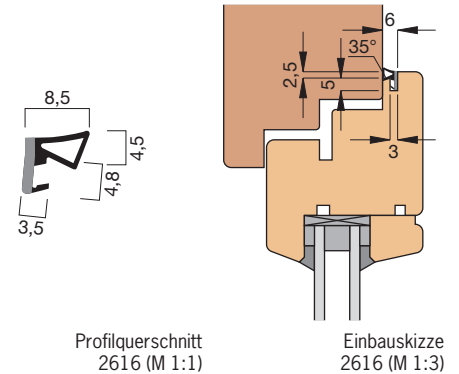

Überschlagdichtung AF2620

Bestell-Nr.	Ausführung	Meter/		Einheit	Bruttopreis/Meter	
		Spule	Krt.		o.Mwst.	m.Mwst.
AF2620-GG/2	graphitgrau	200	400	Meter	1,21	1,44
AF2620-SC/2	schwarz	200	400	Meter	1,21	1,44
AF2620-GG/KB	graphitgrau	6		Meter	2,02	2,40
AF2620-SC/KB	schwarz	6		Meter	2,02	2,40

Zum Ausklinken: Mit 1 einextrudiertem Faden.

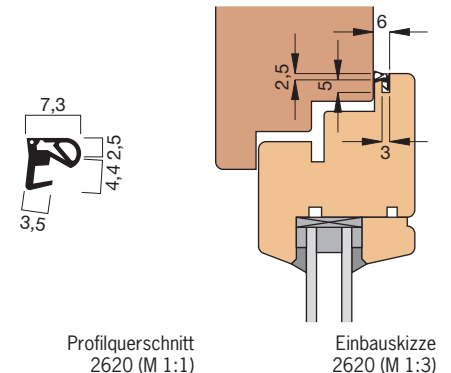

AF-Qualität

Thermoplastisches Elastomer (TPE) mit einextrudiertem Faden.

Alterungs-, witterungs- u. ozonbeständig. Sehr gutes Rückstellvermögen, hohe Flexibilität. Temperaturbeständig von -40°C bis +80°C. Recyclbar. Für wasserverdünnbare Acryllacke.

AFK-Qualität

Thermoplastisches Elastomer (TPE) mit einextrudiertem Faden und hartem Rücken.

Alterungs-, witterungs- u. ozonbeständig. Sehr gutes Rückstellvermögen, hohe Flexibilität. Temperaturbeständig von -40°C bis +80°C. Recyclbar. Für wasserverdünnbare Acryllacke.

AK-Qualität

Thermoplastisches Elastomer (TPE) mit hartem Rücken.

Alterungs-, witterungs- u. ozonbeständig. Sehr gutes Rückstellvermögen, hohe Flexibilität. Temperaturbeständig von -40°C bis +80°C. Recyclbar. Für wasserverdünnbare Acryllacke.

Farb-Symbolbilder (Farbtabelle siehe Anhang)

weiß		grau	
ocker		graphitgrau	
dunkelbraun		schwarz	

Fensterdichtung

für Überschlag zum Ausklinken - 2,5 mm Dichtungsfalzhöhe

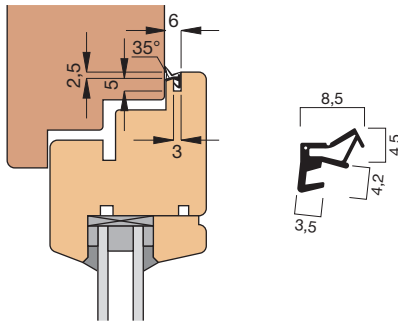

Einbauskizze
2622 (M 1:3)

Profilquerschnitt
2622 (M 1:1)

Überschlagdichtung SF2622

Bestell-Nr.	Ausführung	NEU	Meter/		Meter	
			Krt.	Einheit	o.Mwst.	m.Mwst.
SF2622-GG/2	graphitgrau	•	100	Meter	2,17	2,58
SF2622-GG/KB	graphitgrau	•	6	Meter	3,60	4,28

Zum Ausklinken: Mit 1 einextrudiertem Faden.

Farb-Symbolbilder (Farbtabelle siehe Anhang)



graphitgrau

SF-Qualität (mit 1 Faden)

Silikon mit 1 einextrudierten Faden.

Alterungs-, witterungs-, UV- u. ozonbeständig.
Bestes Rückstellvermögen, sehr hohe
Flexibilität. Temperaturbeständig von -60°C
bis +180°C. Für wasserverdünnbare
Acryllacke.

Überschlagdichtung AFK2613

Bestell-Nr.	Ausführung	Meter/		Bruttopreis/Meter	
		Krt.	Einheit	o.Mwst.	m.Mwst.
AFK2613-WE/2	weiß	240	Meter	1,94	2,31
AFK2613-BE/2	beige	240	Meter	1,94	2,31
AFK2613-OC/2	ocker	240	Meter	1,94	2,31
AFK2613-DB/2	dunkelbraun	240	Meter	1,94	2,31
AFK2613-LG/2	lichtgrau	240	Meter	1,94	2,31
AFK2613-GR/2	grau	240	Meter	1,94	2,31
AFK2613-GG/2	graphitgrau	240	Meter	1,94	2,31
AFK2613-SC/2	schwarz	240	Meter	1,94	2,31
AFK2613-WE/KB	weiß	6	Meter	3,26	3,88
AFK2613-BE/KB	beige	6	Meter	3,26	3,88
AFK2613-OC/KB	ocker	6	Meter	3,26	3,88
AFK2613-DB/KB	dunkelbraun	6	Meter	3,26	3,88
AFK2613-LG/KB	lichtgrau	6	Meter	3,26	3,88
AFK2613-GR/KB	grau	6	Meter	3,26	3,88
AFK2613-GG/KB	graphitgrau	6	Meter	3,26	3,88
AFK2613-SC/KB	schwarz	6	Meter	3,26	3,88

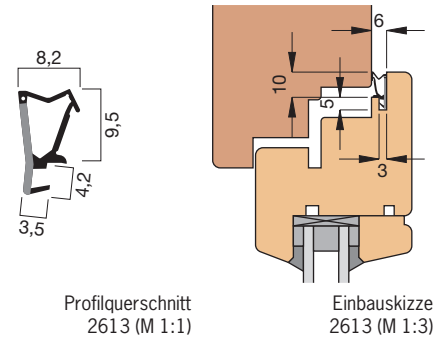

Zum Ausklinken: Mit 1 einextrudiertem Faden und hartem Rücken.

Eckteil A 2613E

Bestell-Nr.	Ausführung	Stück/		Bruttopreis/Stück	
		Krt.	Einheit	o.Mwst.	m.Mwst.
A 2613E-WE	weiß	100	Stück	0,62	0,74
A 2613E-BE	beige	100	Stück	0,62	0,74
A 2613E-OC	ocker	100	Stück	0,62	0,74
A 2613E-DB	dunkelbraun	100	Stück	0,62	0,74
A 2613E-LG	lichtgrau	100	Stück	0,62	0,74
A 2613E-GR	grau	100	Stück	0,62	0,74
A 2613E-GG	graphitgrau	100	Stück	0,62	0,74
A 2613E-SC	schwarz	100	Stück	0,62	0,74

Optimale Lösung für zweiflügelige Fenster ohne Setzholz

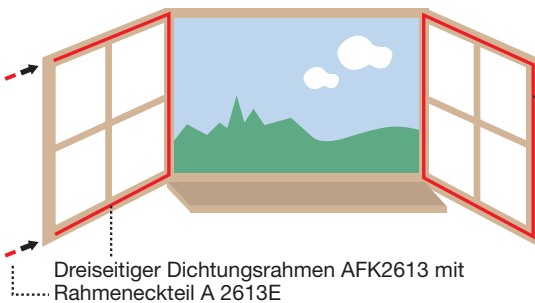

Das Rahmeneckteil A 2613E hält das Fenster an den kritischen Stellen dicht.

Vierseitiger Dichtungsrahmen mit Profil AFK2613

Durch den Einsatz der Eckteile A 2613E im Überschlag wird die Kondenswasserbildung im Stulpbereich vermindert und eine Kaminwirkung im Falz verhindert, da der Überschlag oben und unten dicht ist.



Um eine optimale Dichtigkeit zu erlangen, müssen die Eckteile bündig mit der Falzkante eingebaut werden.

Einbau Profil AFK2037 mit Eckteil AF2201E, AFK2613 mit Eckteil A 2613E

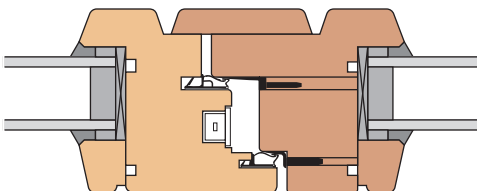

AFK-Qualität

Thermoplastisches Elastomer (TPE) mit einextrudiertem Faden und hartem Rücken.
 Alterungs-, witterungs- u. ozonbeständig. Sehr gutes Rückstellvermögen, hohe Flexibilität.
 Temperaturbeständig von -40°C bis +80°C.
 Recyclebar. Für wasserverdünnbare Acryllacke.

Farb-Symbolbilder (Farbtabelle siehe Anhang)

weiß		lichtgrau	
beige		grau	
ocker		graphitgrau	
dunkelbraun		schwarz	

Fensterdichtung

für Überschlag zum Ausklinken - 18 mm und 20 mm Dichtungsfalzhöhe

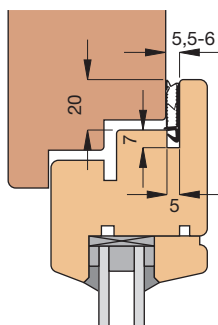

Einbauskizze
1042 (M 1:3)

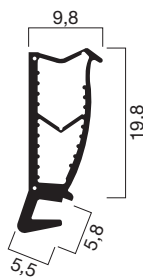

Profilquerschnitt
1042 (M 1:1)

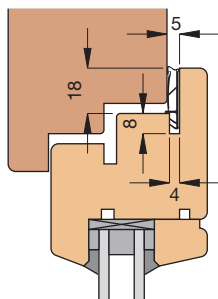

Einbauskizze
2621 (M 1:3)



Profilquerschnitt
2621 (M 1:1)

Überschlagdichtung SF1042 aus Silikon

Bestell-Nr.	Ausführung	Meter/		Bruttopreis/Meter	
		Krt.	Einheit	o.Mwst.	m.Mwst.
SF1042-GG/2	graphitgrau	150	Meter	6,23	7,41
SF1042-GG/KB	graphitgrau	7	Meter	10,38	12,35

Aus Silikon: Silikon ist der Werkstoff mit den besten physikalischen Eigenschaften.

Zum Ausklinken: Mit 2 einextrudierten Fäden.

Durchgehende Dichtlippe: Die Dichtlippe wird beim Ausklinken nicht durchtrennt. Die dadurch durchgehende Dichtlippe ermöglicht beste Dichtheitsergebnisse.

Überschlagdichtung AFK2621

Bestell-Nr.	Ausführung	Meter/		Bruttopreis/Meter	
		Krt.	Einheit	o.Mwst.	m.Mwst.
AFK2621-GG/2	graphitgrau	135	Meter	2,63	3,13
AFK2621-SC/2	schwarz	135	Meter	2,63	3,13
AFK2621-GG/KB	graphitgrau	6	Meter	4,36	5,19
AFK2621-SC/KB	schwarz	6	Meter	4,36	5,19

Zum Ausklinken: Mit 1 einextrudiertem Faden und hartem Rücken.

Farb-Symbolbilder (Farbtabelle siehe Anhang)



graphitgrau



schwarz

SF-Qualität (mit 2 Fäden)

Silikon mit 2 einextrudierten Fäden.
Alterungs-, witterungs-, UV- u. ozonbeständig. Bestes Rückstellvermögen, sehr hohe Flexibilität. Temperaturbeständig von -60°C bis +180°C. Für wasserverdünnbare Acryllacke.

AFK-Qualität

Thermoplastisches Elastomer (TPE) mit einextrudiertem Faden und hartem Rücken.
Alterungs-, witterungs- u. ozonbeständig. Sehr gutes Rückstellvermögen, hohe Flexibilität. Temperaturbeständig von -40°C bis +80°C. Recyclebar. Für wasserverdünnbare Acryllacke.

Fensterdichtung A 2001

Bestell-Nr.	Ausführung	Meter/		Bruttopreis/Meter	
		Krt.	Einheit	o.Mwst.	m.Mwst.
A 2001-WE/2	weiß	200	Meter	1,86	2,21
A 2001-BE/2	beige	200	Meter	1,86	2,21
A 2001-BR/2	braun	200	Meter	1,86	2,21
A 2001-DB/2	dunkelbraun	200	Meter	1,86	2,21
A 2001-GR/2	grau	200	Meter	1,86	2,21
A 2001-GG/2	graphitgrau	200	Meter	1,86	2,21
A 2001-SC/2	schwarz	200	Meter	1,86	2,21
A 2001-WE/KB	weiß	6	Meter	3,10	3,69
A 2001-BE/KB	beige	6	Meter	3,10	3,69
A 2001-BR/KB	braun	6	Meter	3,10	3,69
A 2001-DB/KB	dunkelbraun	6	Meter	3,10	3,69
A 2001-GR/KB	grau	6	Meter	3,10	3,69
A 2001-GG/KB	graphitgrau	6	Meter	3,10	3,69
A 2001-SC/KB	schwarz	6	Meter	3,10	3,69



Profilquerschnitt
2001 (M 1:1)

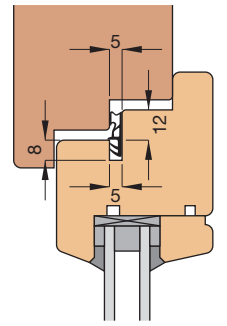

Einbauskizze
2001 (M 1:3)

Fensterdichtung A 2003

Bestell-Nr.	Ausführung	Meter/		Bruttopreis/Meter	
		Krt.	Einheit	o.Mwst.	m.Mwst.
A 2003-WE/2	weiß	200	Meter	2,14	2,55
A 2003-BE/2	beige	200	Meter	2,14	2,55
A 2003-BR/2	braun	200	Meter	2,14	2,55
A 2003-DB/2	dunkelbraun	200	Meter	2,14	2,55
A 2003-SC/2	schwarz	200	Meter	2,14	2,55
A 2003-WE/KB	weiß	6	Meter	3,56	4,24
A 2003-BE/KB	beige	6	Meter	3,56	4,24
A 2003-BR/KB	braun	6	Meter	3,56	4,24
A 2003-DB/KB	dunkelbraun	6	Meter	3,56	4,24
A 2003-SC/KB	schwarz	6	Meter	3,56	4,24



Profilquerschnitt
2003 (M 1:1)

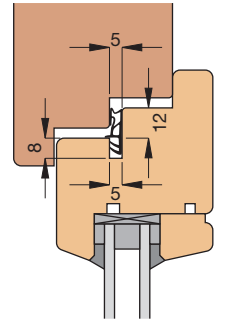

Einbauskizze
2003 (M 1:3)

Blendrahmen: Dieses Profil eignet sich auch für den Einsatz im Blendrahmen.

Ecke verschweißt für Standard-Dichtungsprofile

Bestell-Nr.	Ausführung	Stück/		Bruttopreis/Stück	
		Krt.	Einheit	o.Mwst.	m.Mwst.
ECKEN-SYM	symmetrisch	1	Stück	2,64	3,14



Ecke verschweißt

A-Qualität

Thermoplastisches Elastomer (TPE).

Alterungs-, witterungs- u. ozonbeständig. Sehr gutes Rückstellvermögen, hohe Flexibilität. Temperaturbeständig von -40°C bis +80°C. Recyclebar. Für wasserverdünnbare Acryllacke.

Farb-Symbolbilder (Farbtabelle siehe Anhang)

weiß		grau	
beige		graphitgrau	
braun		schwarz	
dunkelbraun			

Fensterdichtung

für Flügelfalz zum Verschweißen

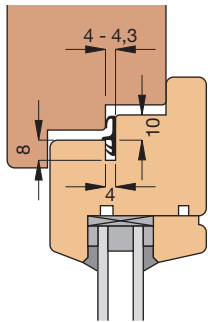

Einbauskizze
2013 (M 1:3)



Profilquerschnitt
2013 (M 1:1)

Fensterdichtung A 2013

Bestell-Nr.	Ausführung	Meter/		Bruttopreis/Meter	
		Turm	Krt.	Einheit	o.Mwst. m.Mwst.
A 2013-SC	schwarz	100	200	Meter	2,35 2,80
A 2013-SC/KB	schwarz		6	Meter	3,93 4,68

Fensterdichtung V 2013

Bestell-Nr.	Ausführung	Meter/		Bruttopreis/Meter	
		Turm	Krt.	Einheit	o.Mwst. m.Mwst.
V 2013-DB	dunkelbraun	100	200	Meter	1,24 1,48
V 2013-SC	schwarz	100	200	Meter	1,24 1,48
V 2013-DB/KB	dunkelbraun		6	Meter	2,07 2,46
V 2013-SC/KB	schwarz		6	Meter	2,07 2,46

Blendrahmen: Dieses Profil eignet sich auch für den Einsatz im Blendrahmen.

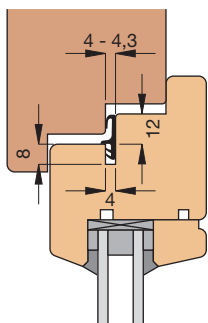

Einbauskizze
2014 (M 1:3)



Profilquerschnitt
2014 (M 1:1)

Fensterdichtung A 2014

Bestell-Nr.	Ausführung	Meter/		Bruttopreis/Meter	
		Turm	Krt.	Einheit	o.Mwst. m.Mwst.
A 2014-SC	schwarz	100	200	Meter	2,56 3,05
A 2014-SC/KB	schwarz		6	Meter	4,23 5,03

Fensterdichtung V 2014

Bestell-Nr.	Ausführung	Meter/		Bruttopreis/Meter	
		Turm	Krt.	Einheit	o.Mwst. m.Mwst.
V 2014-WE	weiß	100	200	Meter	1,47 1,75
V 2014-DB	dunkelbraun	100	200	Meter	1,47 1,75
V 2014-SC	schwarz	100	200	Meter	1,47 1,75
V 2014-WE/KB	weiß		6	Meter	2,42 2,88
V 2014-DB/KB	dunkelbraun		6	Meter	2,42 2,88
V 2014-SC/KB	schwarz		6	Meter	2,42 2,88

Blendrahmen: Dieses Profil eignet sich auch für den Einsatz im Blendrahmen.

Wichtiger Hinweis: Die Ausführung **A 2014** lässt sich verschweißen. Die Ausführung **V 2014** lässt sich nicht verschweißen.

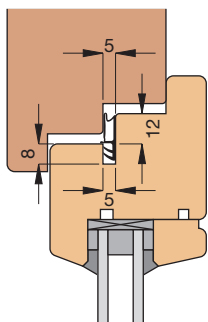

Einbauskizze
2025 (M 1:3)



Profilquerschnitt
2025 (M 1:1)

Fensterdichtung A 2025

Bestell-Nr.	Ausführung	Meter/		Bruttopreis/Meter	
		Krt.	Einheit	o.Mwst. m.Mwst.	
A 2025-GG/2	graphitgrau	200	Meter	2,15 2,56	
A 2025-GG/KB	graphitgrau		6	Meter	3,59 4,27

Blendrahmen: Dieses Profil eignet sich auch für den Einsatz im Blendrahmen.

Verschweißbar mit Fensterdichtung A 2027 für zweiflügelige Fenster ohne Setzholz.

Zubehör / Technische Informationen

Siehe	ab Seite
Fensterdichtung A 2027	56

Farb-Symbolbilder (Farbtabelle siehe Anhang)



A-Qualität

Thermoplastisches Elastomer (TPE).
Alterungs-, witterungs- u. ozonbeständig. Sehr gutes Rückstellvermögen, hohe Flexibilität. Temperaturbeständig von -40°C bis +80°C. Recyclbar. Für wasserverdünnbare Acryllacke.

V-Qualität

Modifiziertes Elastik Polymer (PVC).
Alterungs-, witterungs- u. ozonbeständig. Gutes Rückstellvermögen, hohe Flexibilität. Temperaturbeständig von -20°C bis +65°C. Recyclbar.

Fensterdichtung A 2028

Bestell-Nr.	Ausführung	Meter/		Bruttopreis/Meter		
		Turm	Krt.	Einheit	o.Mwst.	m.Mwst.
A 2028-SC	schwarz	100	200	Meter	2,15	2,56
A 2028-SC/KB	schwarz		6	Meter	3,59	4,27

Blendrahmen: Dieses Profil eignet sich auch für den Einsatz im Blendrahmen.

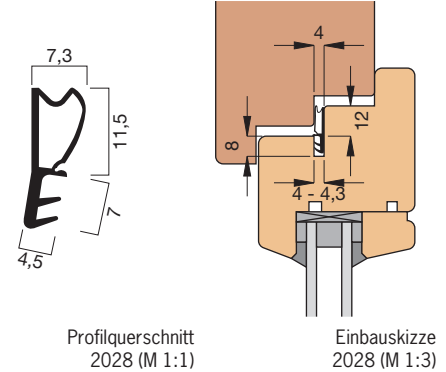

Fensterdichtung A 2029

Bestell-Nr.	Ausführung	Meter/		Bruttopreis/Meter		
		Turm	Krt.	Einheit	o.Mwst.	m.Mwst.
A 2029-SC	schwarz	100	200	Meter	2,15	2,56
A 2029-SC/KB	schwarz		6	Meter	3,59	4,27

Blendrahmen: Dieses Profil eignet sich auch für den Einsatz im Blendrahmen.

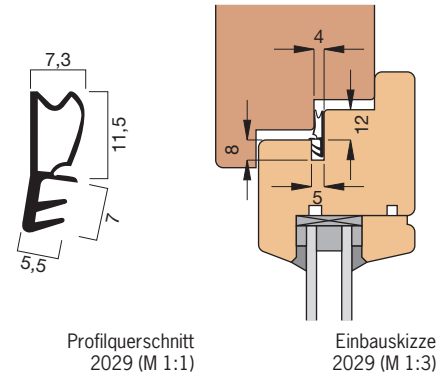

Fensterdichtung A 2201

Bestell-Nr.	Ausführung	Meter/		Bruttopreis/Meter		
		Krt.	Einheit	o.Mwst.	m.Mwst.	
A 2201-WE/2	weiß	200	Meter	2,07	2,46	
A 2201-OC/2	ocker	200	Meter	2,07	2,46	
A 2201-GR/2	grau	200	Meter	2,07	2,46	
A 2201-GG/2	graphitgrau	200	Meter	2,07	2,46	
A 2201-SC/2	schwarz	200	Meter	2,07	2,46	
A 2201-WE/KB	weiß	6	Meter	3,43	4,08	
A 2201-OC/KB	ocker	6	Meter	3,43	4,08	
A 2201-GR/KB	grau	6	Meter	3,43	4,08	
A 2201-GG/KB	graphitgrau	6	Meter	3,43	4,08	
A 2201-SC/KB	schwarz	6	Meter	3,43	4,08	

Verschweißbar mit Fensterdichtung A 2202 für zweiflügelige Fenster ohne Setzholz.

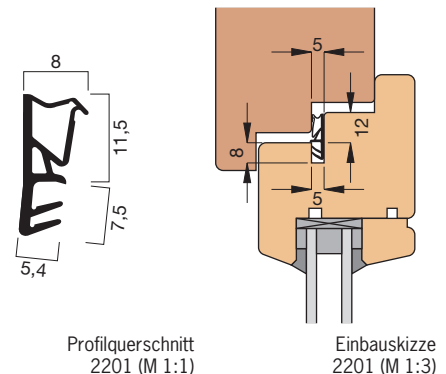

Zubehör / Technische Informationen

Siehe	ab Seite
Fensterdichtung A 2202	57

A-Qualität

Thermoplastisches Elastomer (TPE).

Alterungs-, witterungs- u. ozonbeständig. Sehr gutes Rückstellvermögen, hohe Flexibilität. Temperaturbeständig von -40°C bis +80°C. Recyclebar. Für wasserverdünnbare Acryllacke.

Farb-Symbolbilder (Farbtabelle siehe Anhang)

weiß		graphitgrau	
ocker		schwarz	
grau			

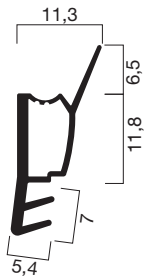

Profilquerschnitt
2027 (M 1:1)

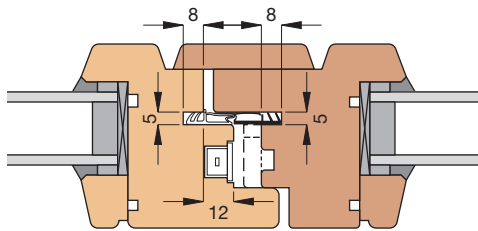

Einbauskizze
2027/2025 (M 1:3)



Profilquerschnitt
2046 (M 1:1)

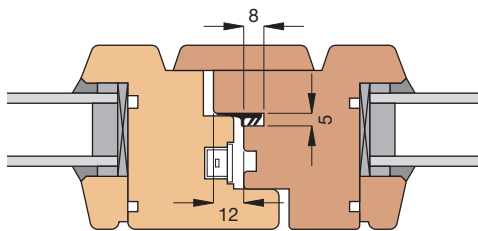

Einbauskizze
2046 (M 1:3)

Fensterdichtung A 2027

Bestell-Nr.	Ausführung	Meter/		Bruttopreis/Meter	
		Krt.	Einheit	o.Mwst.	m.Mwst.
A 2027-GG	graphitgrau	140	Meter	2,79	3,32
A 2027-GG/KB	graphitgrau	6	Meter	4,64	5,52

Für zweiflügelige Fenster ohne Setzholz.
Verschweißbar mit Fensterdichtung A 2025.

Zubehör / Technische Informationen

Siehe	ab Seite
Fensterdichtung A 2025	54

Fensterdichtung A 2046

Bestell-Nr.	Ausführung	Meter/		Bruttopreis/Meter		
		Turm	Krt.	Einheit	o.Mwst.	m.Mwst.
A 2046-GG	graphitgrau	150	300	Meter	1,75	2,08
A 2046-SC	schwarz	150	300	Meter	1,75	2,08
A 2046-GG/KB	graphitgrau		6	Meter	2,89	3,44
A 2046-SC/KB	schwarz		6	Meter	2,89	3,44

Für zweiflügelige Fenster ohne Setzholz.

A-Qualität

Thermoplastisches Elastomer (TPE).

Alterungs-, witterungs- u. ozonbeständig. Sehr gutes Rückstellvermögen, hohe Flexibilität. Temperaturbeständig von -40°C bis +80°C. Recyclbar. Für wasserverdünnbare Acryllacke.

Farb-Symbolbilder (Farbtabelle siehe Anhang)

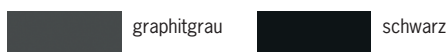

Fensterdichtung A 2047

Bestell-Nr.	Ausführung	Meter/		Bruttopreis/Meter	
		Krt.	Einheit	o.Mwst.	m.Mwst.
A 2047-WE	weiß	210	Meter	2,04	2,43
A 2047-LG	lichtgrau	210	Meter	2,04	2,43
A 2047-GR	grau	210	Meter	2,04	2,43
A 2047-GG	graphitgrau	210	Meter	2,04	2,43
A 2047-SC	schwarz	210	Meter	2,04	2,43
A 2047-WE/KB	weiß	6	Meter	3,41	4,06
A 2047-LG/KB	lichtgrau	6	Meter	3,41	4,06
A 2047-GR/KB	grau	6	Meter	3,41	4,06
A 2047-GG/KB	graphitgrau	6	Meter	3,41	4,06
A 2047-SC/KB	schwarz	6	Meter	3,41	4,06



Profilquerschnitt
2047 (M 1:1)

Für zweiflügelige Fenster ohne Setzholz.

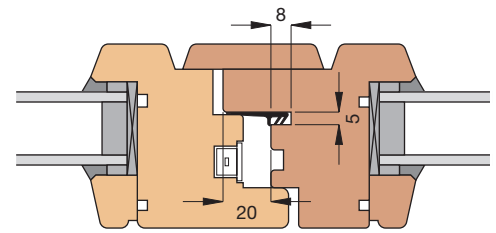

Einbauskizze
2047 (M 1:3)

Fensterdichtung A 2202

Bestell-Nr.	Ausführung	Meter/		Bruttopreis/Meter	
		Krt.	Einheit	o.Mwst.	m.Mwst.
A 2202-GR/2	grau	140	Meter	2,68	3,19
A 2202-SC/2	schwarz	140	Meter	2,68	3,19
A 2202-GR/KB	grau	6	Meter	4,50	5,36
A 2202-SC/KB	schwarz	6	Meter	4,50	5,36



Profilquerschnitt
2202 (M 1:1)

Für zweiflügelige Fenster ohne Setzholz.
Verschweißbar mit Fensterdichtung A 2201.

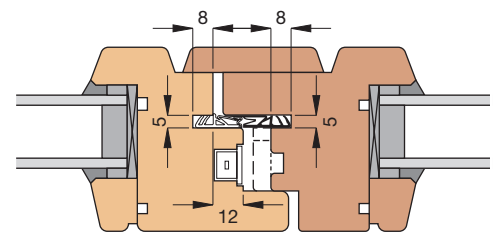

Einbauskizze
2202/2201 (M 1:3)

Zubehör / Technische Informationen

Siehe	ab Seite
Fensterdichtung A 2201	55

A-Qualität

Thermoplastisches Elastomer (TPE).

Alterungs-, witterungs- u. ozonbeständig. Sehr gutes Rückstellvermögen, hohe Flexibilität. Temperaturbeständig von -40°C bis +80°C. Recyclebar. Für wasserverdünnbare Acryllacke.

Farb-Symbolbilder (Farbtabelle siehe Anhang)

weiß		graphitgrau	
lichtgrau		schwarz	
grau			

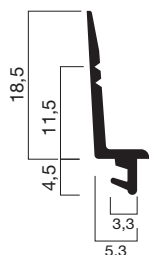

Profilquerschnitt
2056 (M 1:1)

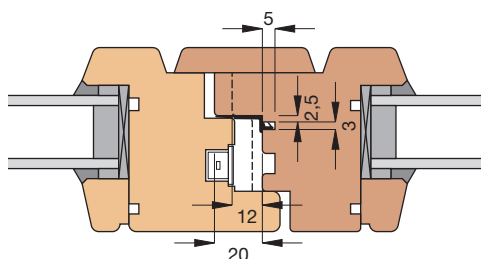

Einbauskizze
2056 (M 1:3)

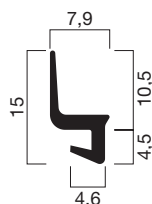

Profilquerschnitt
2070 (M 1:1)

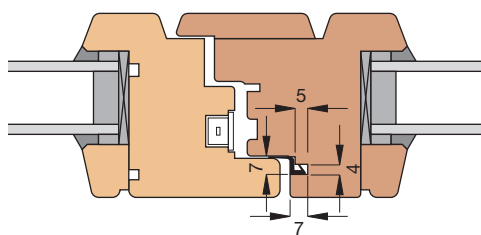

Einbauskizze
2070 (M 1:3)

Farb-Symbolbilder (Farbtabelle siehe Anhang)

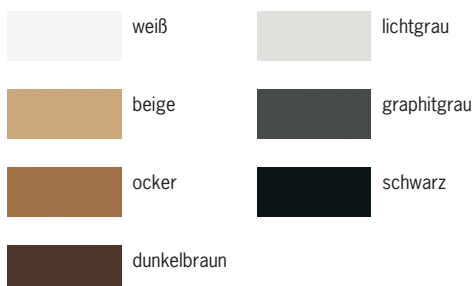

Fensterdichtung A 2056

Bestell-Nr.	Ausführung	Meter/		Bruttopreis/Meter	
		Krt.	Einheit	o.Mwst.	m.Mwst.
A 2056-WE	weiß	175	Meter	2,16	2,57
A 2056-BE	beige	175	Meter	2,16	2,57
A 2056-OC	ocker	175	Meter	2,16	2,57
A 2056-DB	dunkelbraun	175	Meter	2,16	2,57
A 2056-LG	lichtgrau	175	Meter	2,16	2,57
A 2056-GG	graphitgrau	175	Meter	2,16	2,57
A 2056-SC	schwarz	175	Meter	2,16	2,57
A 2056-WE/KB	weiß	6	Meter	3,59	4,27
A 2056-BE/KB	beige	6	Meter	3,59	4,27
A 2056-OC/KB	ocker	6	Meter	3,59	4,27
A 2056-DB/KB	dunkelbraun	6	Meter	3,59	4,27
A 2056-LG/KB	lichtgrau	6	Meter	3,59	4,27
A 2056-GG/KB	graphitgrau	6	Meter	3,59	4,27
A 2056-SC/KB	schwarz	6	Meter	3,59	4,27

Für zweiflügelige Fenster ohne Setzholz. Passend zu Fensterdichtung AFK2054.
Die Fensterdichtung A 2056 ist mit einer Soll-Abrißsstelle versehen und eignet sich somit für 12 mm und 20 mm Falzbreite.

Zubehör / Technische Informationen

Siehe	ab Seite
Fensterdichtung AFK2054	44
Fensterdichtung AFK2058	45

Fensterdichtung A 2070

Bestell-Nr.	Ausführung	Meter/		Bruttopreis/Meter	
		Krt.	Einheit	o.Mwst.	m.Mwst.
A 2070-SC/2	schwarz	220	Meter	1,67	1,99
A 2070-SC/KB	schwarz	6	Meter	2,80	3,33

Mitteldichtung für zweiflügelige Fenster ohne Setzholz.

A-Qualität

Thermoplastisches Elastomer (TPE).
Alterungs-, witterungs- u. ozonbeständig. Sehr gutes Rückstellvermögen, hohe Flexibilität. Temperaturbeständig von -40°C bis +80°C. Recyclbar. Für wasserverdünnbare Acryllacke.

Fensterdichtung A 2004

Bestell-Nr.	Ausführung	Meter/		Einheit	Bruttopreis/Meter	
		Turn	Krt.		o.Mwst.	m.Mwst.
A 2004-WE	weiß	75	150	Meter	2,34	2,78
A 2004-BE	beige	75	150	Meter	2,34	2,78
A 2004-DB	dunkelbraun	75	150	Meter	2,34	2,78
A 2004-SC	schwarz	75	150	Meter	2,34	2,78
A 2004-WE/KB	weiß	6		Meter	3,88	4,62
A 2004-BE/KB	beige	6		Meter	3,88	4,62
A 2004-DB/KB	dunkelbraun	6		Meter	3,88	4,62
A 2004-SC/KB	schwarz	6		Meter	3,88	4,62

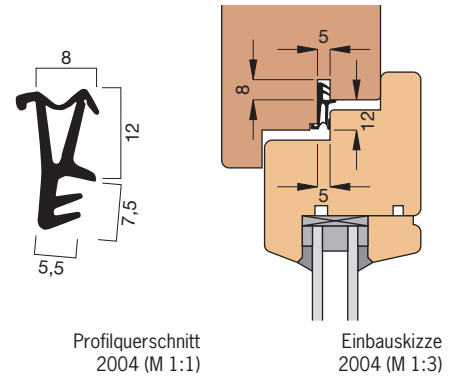

Ecke verschweißt für Standard-Dichtungsprofile

Bestell-Nr.	Ausführung	Stück/		Einheit	Bruttopreis/Stück	
		Krt.			o.Mwst.	m.Mwst.
ECKEN-SYM	symmetrisch	1		Stück	2,64	3,14



A-Qualität

Thermoplastisches Elastomer (TPE).

Alterungs-, witterungs- u. ozonbeständig. Sehr gutes Rückstellvermögen, hohe Flexibilität. Temperaturbeständig von -40°C bis +80°C. Recyclbar. Für wasserverdünnbare Acryllacke.

Farb-Symbolbilder (Farbtabelle siehe Anhang)



Fensterdichtung

für Blendrahmen zum Verschweißen - System AMEX

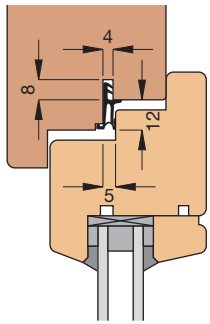

Einbauskizze
2024 (M 1:3)



Profilquerschnitt
2024 (M 1:1)

Fensterdichtung A 2024 - System AMEX

Bestell-Nr.	Ausführung	Meter/		Bruttopreis/Meter	
		Turm	Krt.	Einheit	o.Mwst. m.Mwst.
A 2024-SC	schwarz	75	150	Meter	2,34 2,78
A 2024-SC/KB	schwarz		6	Meter	3,88 4,62

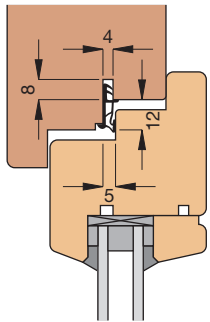

Einbauskizze
2030 (M 1:3)

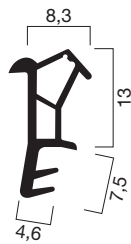

Profilquerschnitt
2030 (M 1:1)

Fensterdichtung A 2030 - System AMEX

Bestell-Nr.	Ausführung	Meter/		Bruttopreis/Meter	
		Turm	Krt.	Einheit	o.Mwst. m.Mwst.
A 2030-SC	schwarz	60	120	Meter	2,23 2,65
A 2030-SC/KB	schwarz		6	Meter	3,70 4,40



Ecke verschweißt

Ecke verschweißt für Standard-Dichtungsprofile

Bestell-Nr.	Ausführung	Stück/		Bruttopreis/Stück	
		Krt.	Einheit	o.Mwst. m.Mwst.	
ECKEN-SYM	symmetrisch	1	Stück	2,64 3,14	

Farb-Symbolbilder (Farbtabelle siehe Anhang)



A-Qualität

Thermoplastisches Elastomer (TPE).

Alterungs-, witterungs- u. ozonbeständig. Sehr gutes Rückstellvermögen, hohe Flexibilität. Temperaturbeständig von -40°C bis +80°C. Recyclbar. Für wasserverdünnbare Acryllacke.

Fensterdichtung A 2041 - System AMEX 2000-1

Bestell-Nr.	Ausführung	Meter/		Bruttopreis/Meter	
		Krt.	Einheit	o.Mwst.	m.Mwst.
A 2041-GR/3	grau	150	Meter	2,22	2,64
A 2041-GG/3	graphitgrau	150	Meter	2,22	2,64
A 2041-SC/3	schwarz	150	Meter	2,22	2,64
A 2041-GR/KB	grau	6	Meter	3,66	4,36
A 2041-GG/KB	graphitgrau	6	Meter	3,66	4,36
A 2041-SC/KB	schwarz	6	Meter	3,66	4,36

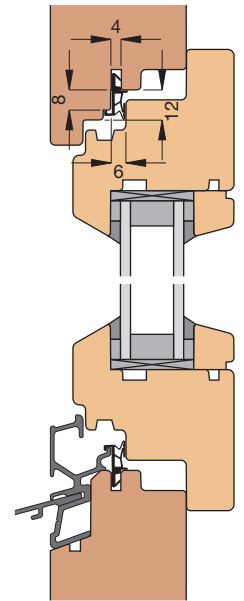
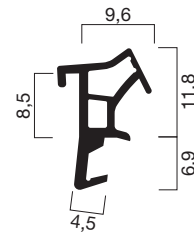

Profilquerschnitt
2041 (M 1:1)

Einbauskizze
2041 (M 1:3)

Fensterdichtung A 2032 - System AMEX 2000-1

Bestell-Nr.	Ausführung	Meter/		Bruttopreis/Meter		
		Turm	Krt.	Einheit	o.Mwst.	m.Mwst.
A 2032-GG	graphitgrau	100	200	Meter	2,60	3,09
A 2032-SC	schwarz	100	200	Meter	2,60	3,09
A 2032-GG/KB	graphitgrau	6		Meter	4,29	5,11
A 2032-SC/KB	schwarz	6		Meter	4,29	5,11

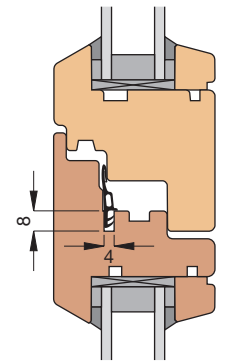
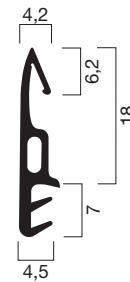

Profilquerschnitt
2032 (M 1:1)

Einbauskizze
2032 (M 1:3)

Fensterdichtung A 2061 - System AMEX 2000-1

Bestell-Nr.	Ausführung	Meter/		Bruttopreis/Meter	
		Krt.	Einheit	o.Mwst.	m.Mwst.
A 2061-GR	grau	225	Meter	1,85	2,20
A 2061-GG	graphitgrau	225	Meter	1,85	2,20
A 2061-SC	schwarz	225	Meter	1,85	2,20
A 2061-GR/KB	grau	6	Meter	3,10	3,69
A 2061-GG/KB	graphitgrau	6	Meter	3,10	3,69
A 2061-SC/KB	schwarz	6	Meter	3,10	3,69

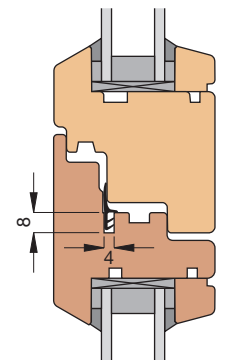

Profilquerschnitt
2061 (M 1:1)

Einbauskizze
2061 (M 1:3)

A-Qualität

Thermoplastisches Elastomer (TPE).

Alterungs-, witterungs- u. ozonbeständig. Sehr gutes Rückstellvermögen, hohe Flexibilität. Temperaturbeständig von -40°C bis +80°C. Recyclebar. Für wasserverdünnbare Acryllacke.

Farb-Symbolbilder (Farbtabelle siehe Anhang)



Fensterdichtung

für Blendrahmen zum Verschweißen - System WISA

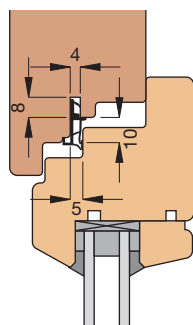

Einbauskizze
2039 (M 1:3)

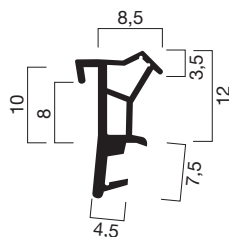

Profilquerschnitt
2039 (M 1:1)

Fensterdichtung A 2039 - System WISA

Bestell-Nr.	Ausführung	Meter/		Bruttopreis/Meter	
		Krt.	Einheit	o.Mwst.	m.Mwst.
A 2039-SC/3	schwarz	150	Meter	2,32	2,76
A 2039-SC/KB	schwarz	6	Meter	3,84	4,57

Zubehör / Technische Informationen

Siehe	ab Seite
Fensterdichtung A 2044	62

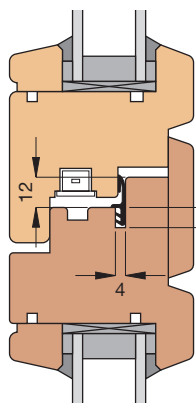

Einbauskizze
2044 (M 1:3)



Profilquerschnitt
2044 (M 1:1)

Fensterdichtung A 2044 - System WISA

Bestell-Nr.	Ausführung	Meter/		Bruttopreis/Meter	
		Krt.	Einheit	o.Mwst.	m.Mwst.
A 2044-SC	schwarz	225	Meter	2,13	2,53
A 2044-SC/KB	schwarz	6	Meter	3,49	4,15

Für zweiflügelige Fenster ohne Setzholz.

Zubehör / Technische Informationen

Siehe	ab Seite
Fensterdichtung A 2039	62

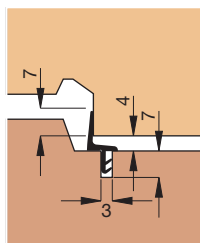

Einbauskizze
2065 (M 1:2)

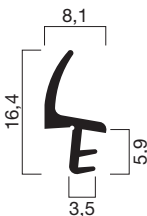

Profilquerschnitt
2065 (M 1:1)

Fensterdichtung A 2065 - System WISA

Bestell-Nr.	Ausführung	Meter/		Bruttopreis/Meter	
		Krt.	Einheit	o.Mwst.	m.Mwst.
A 2065-GG	graphitgrau	200	Meter	1,95	2,32
A 2065-GG/KB	graphitgrau	6	Meter	3,25	3,87

Mitteldichtung für zweiflügelige Fenster ohne Setzholz.



Ecke verschweiß

Ecke verschweiß für Standard-Dichtungsprofile

Bestell-Nr.	Ausführung	Stück/		Bruttopreis/Stück	
		Krt.	Einheit	o.Mwst.	m.Mwst.
ECKEN-SYM	symmetrisch	1	Stück	2,64	3,14

Farb-Symbolbilder (Farbtabelle siehe Anhang)

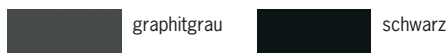

A-Qualität

Thermoplastisches Elastomer (TPE).

Alterungs-, witterungs- u. ozonbeständig. Sehr gutes Rückstellvermögen, hohe Flexibilität. Temperaturbeständig von -40°C bis +80°C. Recyclbar. Für wasserverdünnbare Acryllacke.

Fensterdichtung A 2062 - System LEITZ TRILUX-DEUZ

Bestell-Nr.	Ausführung	NEU	Meter/		Bruttopreis/Meter	
			Krt.	Einheit	o.Mwst.	m.Mwst.
A 2062-GR	grau		275	Meter	2,99	3,56
A 2062-GG	graphitgrau		275	Meter	2,99	3,56
A 2062-SC	schwarz	•	275	Meter	3,75	4,46
A 2062-GR/KB	grau		6	Meter	4,99	5,94
A 2062-GG/KB	graphitgrau		6	Meter	4,99	5,94
A 2062-SC/KB	schwarz	•	6	Meter	6,25	7,44

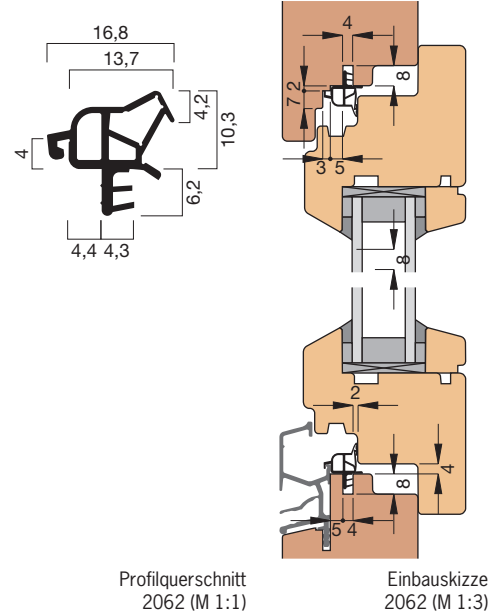

Fensterdichtung A 2066 - System LEITZ TRILUX

Bestell-Nr.	Ausführung	Meter/		Bruttopreis/Meter	
		Krt.	Einheit	o.Mwst.	m.Mwst.
A 2066-GG	graphitgrau	250	Meter	2,01	2,39
A 2066-GG/KB	graphitgrau	6	Meter	3,35	3,99

Mitteldichtung für zweiflügelige Fenster ohne Setzholz.

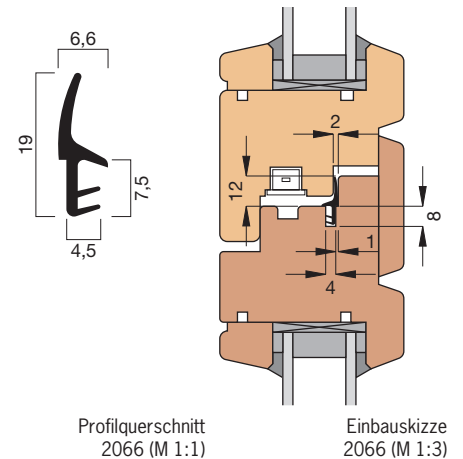

Ecke verschweißt für Standard-Dichtungsprofile

Bestell-Nr.	Ausführung	Stück/		Bruttopreis/Stück	
		Krt.	Einheit	o.Mwst.	m.Mwst.
ECKEN-SYM	symmetrisch	1	Stück	2,64	3,14



A-Qualität

Thermoplastisches Elastomer (TPE).

Alterungs-, witterungs- u. ozonbeständig. Sehr gutes Rückstellvermögen, hohe Flexibilität. Temperaturbeständig von -40°C bis +80°C. Recyclbar. Für wasserverdünnbare Acryllacke.

Farb-Symbolbilder (Farbtabelle siehe Anhang)



Fensterdichtung

für Blendrahmen zum Verschweißen - System 1100

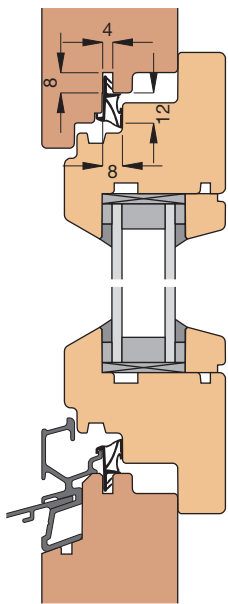

Einbauskizze
2069 (M 1:3)

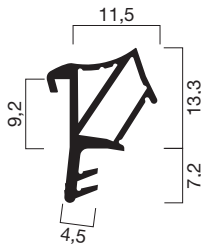

Profilquerschnitt
2069 (M 1:1)

Fensterdichtung A 2069

Bestell-Nr.	Ausführung	Meter/		Bruttopreis/Meter	
		Krt.	Einheit	o.Mwst.	m.Mwst.
A 2069-SC/2	schwarz	120	Meter	2,88	3,43
A 2069-SC/KB	schwarz	6	Meter	4,81	5,72

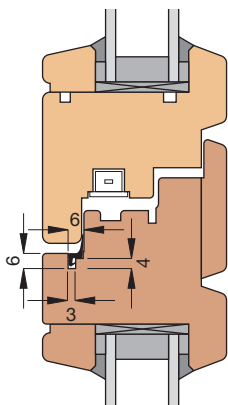

Einbauskizze
2067 (M 1:3)

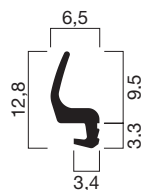

Profilquerschnitt
2067 (M 1:1)

Fensterdichtung A 2067

Bestell-Nr.	Ausführung	Meter/		Bruttopreis/Meter		
		Turm	Krt.	Einheit	o.Mwst.	m.Mwst.
A 2067-SC	schwarz	150	300	Meter	1,77	2,11
A 2067-SC/KB	schwarz		6	Meter	2,95	3,51

Mitteldichtung für zweiflügelige Fenster ohne Setzholz.

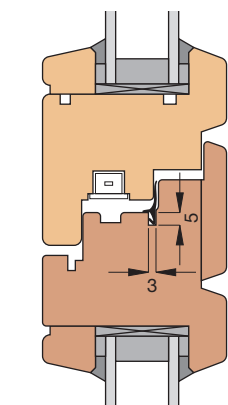

Einbauskizze
2068 (M 1:3)

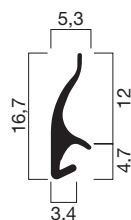

Profilquerschnitt
2068 (M 1:1)

Fensterdichtung A 2068

Bestell-Nr.	Ausführung	Meter/		Bruttopreis/Meter		
		Turm	Krt.	Einheit	o.Mwst.	m.Mwst.
A 2068-SC	schwarz	125	250	Meter	1,93	2,30
A 2068-SC/KB	schwarz		6	Meter	3,20	3,81

Mitteldichtung für zweiflügelige Fenster ohne Setzholz.

Farb-Symbolbilder (Farbtabelle siehe Anhang)



schwarz

A-Qualität

Thermoplastisches Elastomer (TPE).

Alterungs-, witterungs- u. ozonbeständig. Sehr gutes Rückstellvermögen, hohe Flexibilität. Temperaturbeständig von -40°C bis +80°C. Recycelbar. Für wasserverdünnbare Acryllacke.

Überschlagdichtung A 2603

Bestell-Nr.	Ausführung	Meter/		Bruttopreis/Meter		
		Turm	Krt.	Einheit	o.Mwst.	m.Mwst.
A 2603-WE	weiß	80	160	Meter	2,62	3,12
A 2603-DB	dunkelbraun	80	160	Meter	2,62	3,12
A 2603-WE/KB	weiß		6	Meter	4,33	5,15
A 2603-DB/KB	dunkelbraun		6	Meter	4,33	5,15



Profilquerschnitt
2603 (M 1:1)

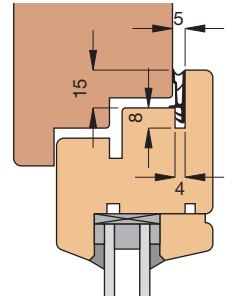

Einbauskizze
2603 (M 1:3)

Überschlagdichtung A 2611

Bestell-Nr.	Ausführung	Meter/		Bruttopreis/Meter		
		Bund	Krt.	Einheit	o.Mwst.	m.Mwst.
A 2611-WE	weiß	100	200	Meter	1,15	1,37
A 2611-BE	beige	100	200	Meter	1,15	1,37
A 2611-GG	graphitgrau	100	200	Meter	1,15	1,37
A 2611-SC	schwarz	100	200	Meter	1,15	1,37
A 2611-WE/KB	weiß		6	Meter	1,93	2,30
A 2611-BE/KB	beige		6	Meter	1,93	2,30
A 2611-GG/KB	graphitgrau		6	Meter	1,93	2,30
A 2611-SC/KB	schwarz		6	Meter	1,93	2,30

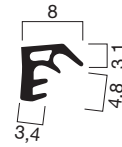

Profilquerschnitt
2611 (M 1:1)

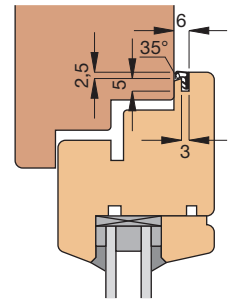

Einbauskizze
2611 (M 1:3)

Ecke verschweißt für Standard-Dichtungsprofile

Bestell-Nr.	Ausführung	Stück/		Bruttopreis/Stück		
		Krt.	Einheit	o.Mwst.	m.Mwst.	
ECKEN-SYM	symmetrisch	1	Stück	2,64	3,14	



Ecke verschweißt

A-Qualität

Thermoplastisches Elastomer (TPE).

Alterungs-, witterungs- u. ozonbeständig. Sehr gutes Rückstellvermögen, hohe Flexibilität. Temperaturbeständig von -40°C bis +80°C. Recyclebar. Für wasserverdünnbare Acryllacke.

Farb-Symbolbilder (Farbtabelle siehe Anhang)

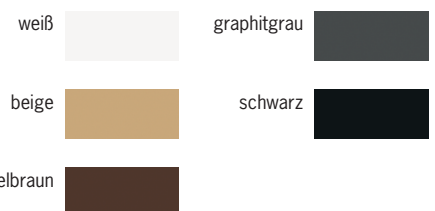

Fensterdichtung

für Rahmenanschlag

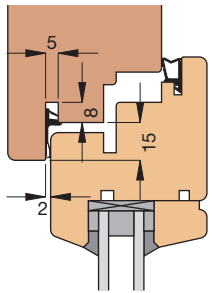

Einbauskizze
2040 (M 1:3)



Profilquerschnitt
2040 (M 1:1)

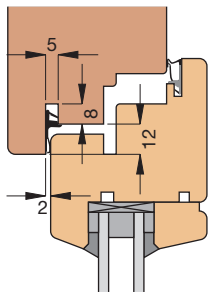

Einbauskizze
2043 (M 1:3)



Profilquerschnitt
2043 (M 1:1)

Rahmenanschlagdichtung A 2040

Bestell-Nr.	Ausführung	Meter/		Bruttopreis/Meter	
		Krt.	Einheit	o.Mwst.	m.Mwst.
A 2040-GG/2	graphitgrau	250	Meter	1,85	2,20
A 2040-SC/2	schwarz	250	Meter	1,85	2,20
A 2040-GG/KB	graphitgrau	6	Meter	3,08	3,67
A 2040-SC/KB	schwarz	6	Meter	3,08	3,67

Rahmenanschlagdichtung A 2043

Bestell-Nr.	Ausführung	Meter/		Bruttopreis/Meter	
		Krt.	Einheit	o.Mwst.	m.Mwst.
A 2043-GG/2	graphitgrau	250	Meter	1,76	2,09
A 2043-SC/2	schwarz	250	Meter	1,76	2,09
A 2043-GG/KB	graphitgrau	6	Meter	2,93	3,49
A 2043-SC/KB	schwarz	6	Meter	2,93	3,49

Farb-Symbolbilder (Farbtabelle siehe Anhang)



graphitgrau



schwarz

A-Qualität

Thermoplastisches Elastomer (TPE).

Alterungs-, witterungs- u. ozonbeständig. Sehr gutes Rückstellvermögen, hohe Flexibilität. Temperaturbeständig von -40°C bis +80°C. Recycelbar. Für wasserverdünnbare Acryllacke.

Rahmenanschlagdichtung AAF2057

Bestell-Nr.	Ausführung	Meter/		Bruttopreis/Meter	
		Krt.	Einheit	o.Mwst.	m.Mwst.
AAF2057-GG/2	graphitgrau	250	Meter	1,78	2,12
AAF2057-SC/2	schwarz	250	Meter	1,78	2,12
AAF2057-GG/KB	graphitgrau	6	Meter	2,95	3,51
AAF2057-SC/KB	schwarz	6	Meter	2,95	3,51

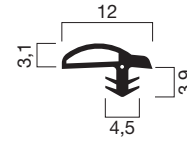

Profilquerschnitt
2057 (M 1:1)

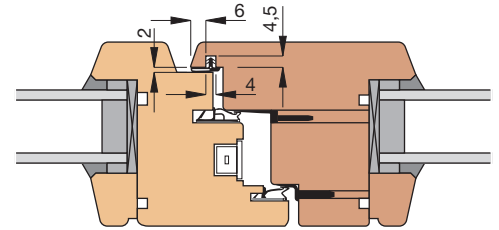

Einbauskizze
2057 (M 1:3)

Rahmenanschlagdichtung AK2059

Bestell-Nr.	Ausführung	Meter/		Bruttopreis/Meter	
		Krt.	Einheit	o.Mwst.	m.Mwst.
AK2059-GG/2	graphitgrau	300	Meter	1,17	1,39
AK2059-SC/2	schwarz	300	Meter	1,17	1,39
AK2059-GG/KB	graphitgrau	6	Meter	1,94	2,31
AK2059-SC/KB	schwarz	6	Meter	1,94	2,31

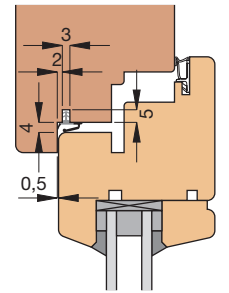
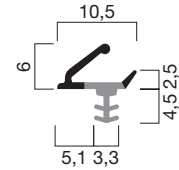

Profilquerschnitt
2059 (M 1:1)

Einbauskizze
2059 (M 1:3)

Rahmenanschlagdichtung SF2063

Bestell-Nr.	Ausführung	Meter/		Bruttopreis/Meter	
		Krt.	Einheit	o.Mwst.	m.Mwst.
SF2063-GG/2	graphitgrau	150	Meter	3,35	3,99
SF2063-SC/2	schwarz	150	Meter	3,35	3,99
SF2063-GG/KB	graphitgrau	6	Meter	5,58	6,64
SF2063-SC/KB	schwarz	6	Meter	5,58	6,64

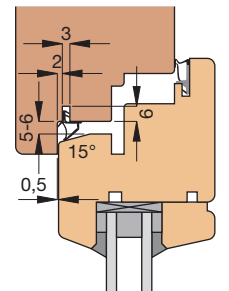
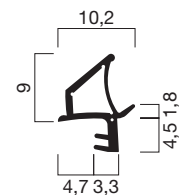

Profilquerschnitt
2063 (M 1:1)

Einbauskizze
2063 (M 1:3)

SF-Qualität (mit 1 Faden)

Silikon mit 1 einextrudierten Faden.

Alterungs-, witterungs-, UV- u. ozonbeständig. Bestes Rückstellvermögen, sehr hohe Flexibilität. Temperaturbeständig von -60°C bis +180°C. Für wasserverdünnbare Acryllacke.

AAF-Qualität

Thermoplastisches Elastomer (TPE) mit einextrudiertem Faden.

Für den Außeneinsatz geeignet. Alterungs-, witterungs-, UV- u. ozonbeständig. Sehr gutes Rückstellvermögen, hohe Flexibilität. Temperaturbeständig von -40°C bis +80°C. Recyclbar. Für wasserverdünnbare Acryllacke.

AK-Qualität

Thermoplastisches Elastomer (TPE) mit hartem Rücken.

Alterungs-, witterungs- u. ozonbeständig. Sehr gutes Rückstellvermögen, hohe Flexibilität. Temperaturbeständig von -40°C bis +80°C. Recyclbar. Für wasserverdünnbare Acryllacke.

Farb-Symbolbilder (Farbtabelle siehe Anhang)

graphitgrau



schwarz



Fensterdichtung

Beschlagsnutabdeckdichtung

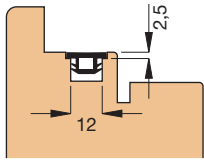

Einbauskizze
2050 (M 1:3)

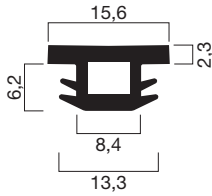

Profilquerschnitt
2050 (M 1:1)

Beschlagsnutabdeckdichtung V 2050

Bestell-Nr.	Ausführung	Meter/		Bruttopreis/Meter	
		Krt.	Einheit	o.Mwst.	m.Mwst.
V 2050-LG/2	lichtgrau	120	Meter	2,16	2,57
V 2050-SG/2	silbergrau	120	Meter	2,16	2,57
V 2050-GG/2	graphitgrau	120	Meter	2,16	2,57
V 2050-LG/KB	lichtgrau	6	Meter	3,62	4,31
V 2050-SG/KB	silbergrau	6	Meter	3,62	4,31
V 2050-GG/KB	graphitgrau	6	Meter	3,62	4,31

Farb-Symbolbilder (Farbtabelle siehe Anhang)



lichtgrau



graphitgrau



silbergrau

V-Qualität

Modifiziertes Elastik Polymer (PVC).

Alterungs-, witterungs- u. ozonbeständig.
Gutes Rückstellvermögen, hohe Flexibilität.
Temperaturbeständig von -20°C bis +65°C.
Recyclebar.

Fensterbankdichtung AA2060

Bestell-Nr.	Ausführung	Meter/		Bruttopreis/Meter		
		Spule	Krt.	Einheit	o.Mwst.	m.Mwst.
AA2060-WE	weiß	50	100	Meter	2,82	3,36
AA2060-SC	schwarz	50	100	Meter	2,82	3,36
AA2060-WE/KB	weiß		6	Meter	4,70	5,59
AA2060-SC/KB	schwarz		6	Meter	4,70	5,59

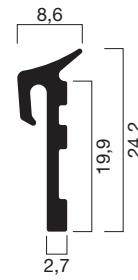

Profilquerschnitt
2060 (M 1:1)

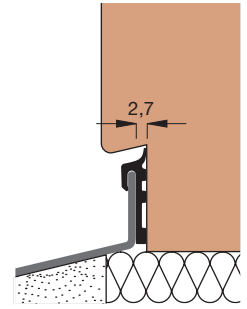

Einbauskizze
2060 (M 1:2)

Wetterschenkeldichtung AF31287

Bestell-Nr.	Ausführung	Meter/		Bruttopreis/Meter		
		Krt.	Einheit	o.Mwst.	m.Mwst.	
AF31287-SC/2	schwarz	500	Meter	1,25	1,49	
AF31287-SC/KB	schwarz		6	Meter	2,10	2,50

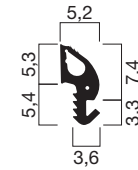

Profilquerschnitt
31287 (M 1:1)

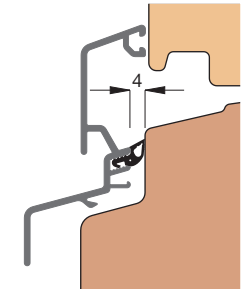

Einbauskizze
31287 (M 1:2)

Wetterschenkeldichtung AF31317

Bestell-Nr.	Ausführung	Meter/		Bruttopreis/Meter		
		Krt.	Einheit	o.Mwst.	m.Mwst.	
AF31317-SC/2	schwarz	500	Meter	0,88	1,05	
AF31317-SC/KB	schwarz		6	Meter	1,48	1,76

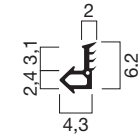

Profilquerschnitt
31317 (M 1:1)

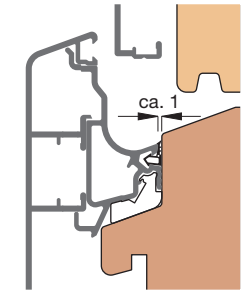

Einbauskizze
31317 (M 1:2)

AA-Qualität

Thermoplastisches Elastomer (TPE).

Für den Außeneinsatz geeignet.

Alterungs-, witterungs-, UV- u. ozonbeständig. Sehr gutes Rückstellvermögen, hohe Flexibilität. Temperaturbeständig von -40°C bis +80°C. Recyclbar. Für wasserverdünnbare Acryllacke.

AF-Qualität

Thermoplastisches Elastomer (TPE) mit einextrudiertem Faden.

Alterungs-, witterungs- u. ozonbeständig. Sehr gutes Rückstellvermögen, hohe Flexibilität. Temperaturbeständig von -40°C bis +80°C. Recyclbar. Für wasserverdünnbare Acryllacke.

Farb-Symbolbilder (Farbtabelle siehe Anhang)

weiß

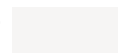

schwarz



Bei manchen Dingen kommt es nur auf wenige Eigenschaften an. Dafür dann aber umso mehr: Wenn etwas funktionieren soll, muss es verlässlich funktionieren.

Kein Wunsch, sondern Notwendigkeit – eine Verglasungsdichtung muss dauerhaft dicht bleiben und ein hohes Rückstellvermögen aufweisen. Darum verlassen wir uns bei Goll auch nur auf das beste Material.

Unermüdlichkeit.

Verglasungsdichtung

für Holz-/Aluminiumfenster - für innen



Stützknoppen

die Stützknoppen sind derart ausgebildet, dass sie einen Toleranzausgleich von 0,4 mm (für Spaltmaß 2 mm) bzw. bis 0,6 mm (für Spaltmaß ab 3 mm) aufnehmen können und das Profil beim Anpressen nach innen ziehen.

+0,0 bis -0,4 (-0,6)

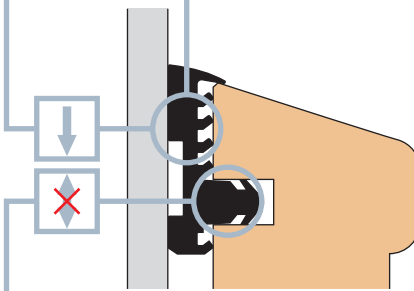

Verstärkter Fuß

der verstärkte Fuß garantiert einen sicheren Halt des Dichtungsprofils in der Nut. Das Profil kann so nicht verrutschen.

AA-Qualität

Thermoplastisches Elastomer (TPE)

- ist für den Außeneinsatz geeignet
- ist alterungs-, witterungs-, UV- und ozonbeständig
- hat ausgezeichnete physikalische und thermische Eigenschaften wie:
 - sehr gutes Rückstellvermögen
 - hohe Flexibilität
 - Temperaturbeständigkeit von -40°C bis +80°C
- ist recycelbar
- ist verträglich mit wasserverdünnbaren Acryllasuren und -lacken

Einbau

WICHTIG: die senkrechten Dichtungsteile sind durchlaufend und müssen auf Druck im Holzrahmen, die waagrechten Dichtungsteile auf Druck zwischen den senkrechten Dichtungsteilen eingebaut werden.

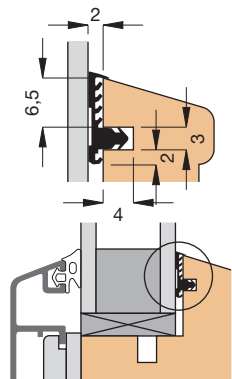
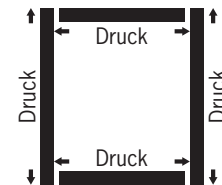

Einbauskizze
2906 (M 1:1 / M 1:2)

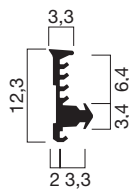

Profilquerschnitt
2906 (M 1:1)

Verglasungsdichtung AA2906

Bestell-Nr.	Ausführung	Meter/		Bruttopreis/Meter	
		Krt.	Einheit	o.Mwst.	m.Mwst.
AA2906-GG/2	graphitgrau	350	Meter	1,27	1,51
AA2906-SC/2	schwarz	350	Meter	1,27	1,51
AA2906-GG/KB	graphitgrau	6	Meter	2,16	2,57
AA2906-SC/KB	schwarz	6	Meter	2,16	2,57

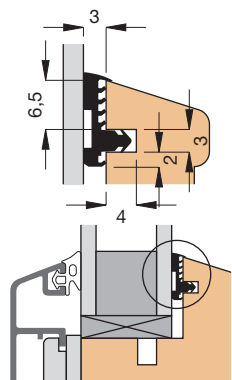

Einbauskizze
2907 (M 1:1 / M 1:2)

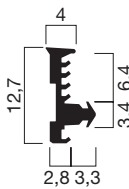

Profilquerschnitt
2907 (M 1:1)

Verglasungsdichtung AA2907

Bestell-Nr.	Ausführung	Meter/		Bruttopreis/Meter	
		Krt.	Einheit	o.Mwst.	m.Mwst.
AA2907-GG/3	graphitgrau	250	Meter	1,49	1,77
AA2907-SC/3	schwarz	250	Meter	1,49	1,77
AA2907-GG/KB	graphitgrau	6	Meter	2,49	2,96
AA2907-SC/KB	schwarz	6	Meter	2,49	2,96

AA-Qualität

Thermoplastisches Elastomer (TPE).

Für den Außeneinsatz geeignet.
Alterungs-, witterungs-, UV- u. ozonbeständig.
Sehr gutes Rückstellvermögen, hohe Flexibilität. Temperaturbeständig von -40°C bis +80°C. Recycelbar. Für wasserverdünnbare Acryllacke.

Farb-Symbolbilder (Farbtabelle siehe Anhang)

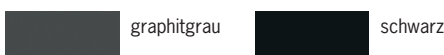

Verglasungsdichtung AA2908

Bestell-Nr.	Ausführung	Meter/		Bruttopreis/Meter	
		Krt.	Einheit	o.Mwst.	m.Mwst.
AA2908-GG/2	graphitgrau	250	Meter	2,15	2,56
AA2908-SC/2	schwarz	250	Meter	2,15	2,56
AA2908-GG/KB	graphitgrau	6	Meter	3,57	4,25
AA2908-SC/KB	schwarz	6	Meter	3,57	4,25

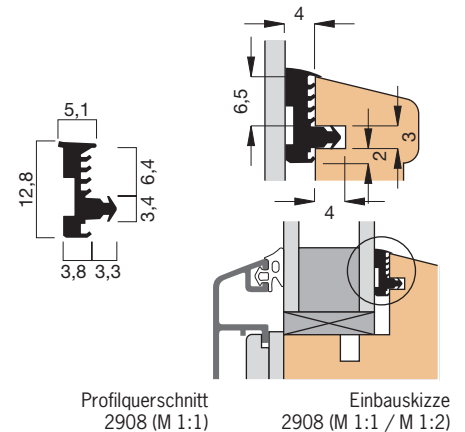

Verglasungsdichtung AA2921

Bestell-Nr.	Ausführung	Meter/		Bruttopreis/Meter	
		Krt.	Einheit	o.Mwst.	m.Mwst.
AA2921-GG/2	graphitgrau	250	Meter	2,41	2,87
AA2921-SC/2	schwarz	250	Meter	2,41	2,87
AA2921-GG/KB	graphitgrau	6	Meter	4,05	4,82
AA2921-SC/KB	schwarz	6	Meter	4,05	4,82

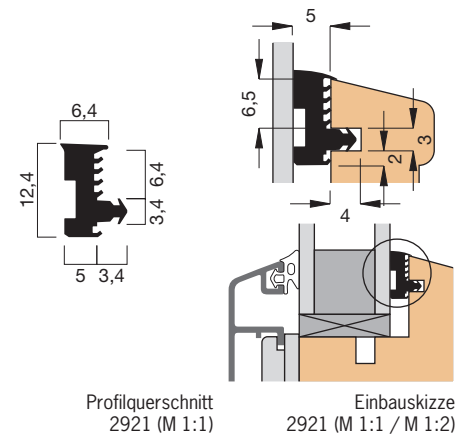

Verglasungsdichtung AA2909

Bestell-Nr.	Ausführung	Meter/		Bruttopreis/Meter	
		Krt.	Einheit	o.Mwst.	m.Mwst.
AA2909-GG/2	graphitgrau	200	Meter	2,69	3,20
AA2909-SC/2	schwarz	200	Meter	2,69	3,20
AA2909-GG/KB	graphitgrau	6	Meter	4,50	5,36
AA2909-SC/KB	schwarz	6	Meter	4,50	5,36

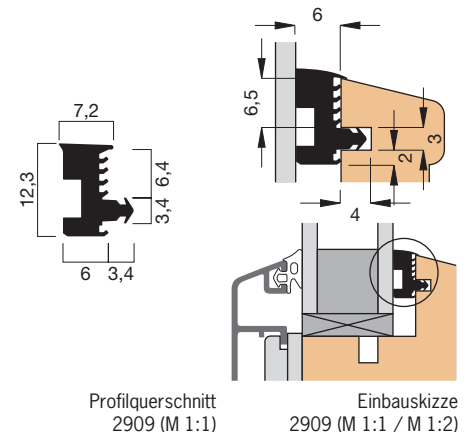

AA-Qualität

Thermoplastisches Elastomer (TPE).

Für den Außeneinsatz geeignet.

Alterungs-, witterungs-, UV- u. ozonbeständig.

Sehr gutes Rückstellvermögen, hohe

Flexibilität. Temperaturbeständig von -40°C

bis +80°C. Recyclbar. Für

wasserverdünnbare Acryllacke.

Farb-Symbolbilder (Farbtabelle siehe Anhang)

graphitgrau



schwarz



Verglasungsdichtung

für Holzfenster und Holz-/Aluminiumfenster - für innen

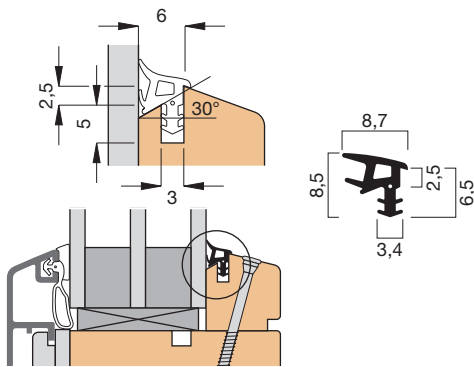

Einbauskizze
2805 (M 1:1 / M 1:2)

Profilquerschnitt
2805 (M 1:1)

Verglasungsdichtung AAF2805

Bestell-Nr.	Ausführung	Meter/		Bruttopreis/Meter	
		Krt.	Einheit	o.Mwst.	m.Mwst.
AAF2805-GG/2	graphitgrau	300	Meter	1,93	2,30
AAF2805-SC/2	schwarz	300	Meter	1,93	2,30
AAF2805-GG/KB	graphitgrau	6	Meter	3,20	3,81
AAF2805-SC/KB	schwarz	6	Meter	3,20	3,81

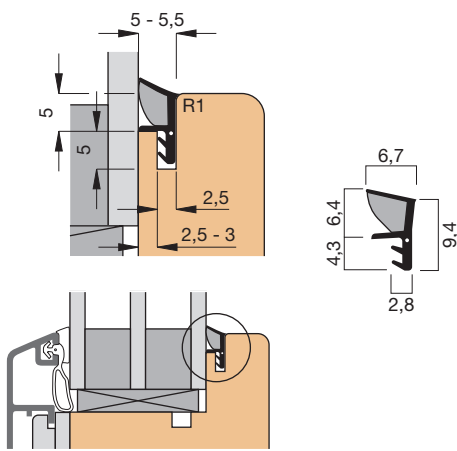

Einbauskizze
2806 (M 1:1 / M 1:2)

Profilquerschnitt
2806 (M 1:1)

Verglasungsdichtung AAGFK2806

Bestell-Nr.	Ausführung	Meter/		Bruttopreis/Meter	
		Krt.	Einheit	o.Mwst.	m.Mwst.
AAGFK2806-GG/2	graphitgrau	300	Meter	1,65	1,96
AAGFK2806-SC/2	schwarz	300	Meter	1,65	1,96
AAGFK2806-GG/KB	graphitgrau	6	Meter	2,75	3,27
AAGFK2806-SC/KB	schwarz	6	Meter	2,75	3,27

Korrektes Ausklinken

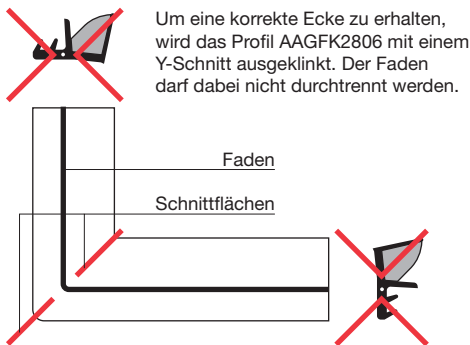

Um eine korrekte Ecke zu erhalten, wird das Profil AAGFK2806 mit einem Y-Schnitt ausgeklinkt. Der Faden darf dabei nicht durchtrennt werden.

Farb-Symbolbilder (Farbtabelle siehe Anhang)

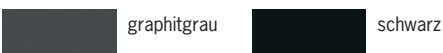

AAF-Qualität

Thermoplastisches Elastomer (TPE) mit einextrudiertem Faden.
Für den Außeneinsatz geeignet. Alterungs-, witterungs-, UV- u. ozonbeständig. Sehr gutes Rückstellvermögen, hohe Flexibilität. Temperaturbeständig von -40°C bis +80°C. Recyclebar. Für wasserverdünnbare Acryllacke.

AAGFK-Qualität

Thermoplastisches Elastomer (TPE) geschäumt, mit einextrudiertem Faden und hartem Rücken.
Für den Außeneinsatz geeignet. Alterungs-, witterungs-, UV- u. ozonbeständig. Sehr gutes Rückstellvermögen, hohe Flexibilität. Temperaturbeständig von -40°C bis +80°C. Recyclebar. Für wasserverdünnbare Acryllacke.

Verglasungsdichtung AAGFK2807

Bestell-Nr.	Ausführung	Meter/		Bruttopreis/Meter	
		Krt.	Einheit	o.Mwst.	m.Mwst.
AAGFK2807-GG/2	graphitgrau	250	Meter	1,98	2,36
AAGFK2807-SC/2	schwarz	250	Meter	1,98	2,36
AAGFK2807-GG/KB	graphitgrau	6	Meter	3,32	3,95
AAGFK2807-SC/KB	schwarz	6	Meter	3,32	3,95

Korrektes Ausklinken



Um eine korrekte Ecke zu erhalten, wird das Profil AAGFK2807 mit einem Y-Schnitt ausgeklinkt. Der Faden darf dabei nicht durchtrennt werden.

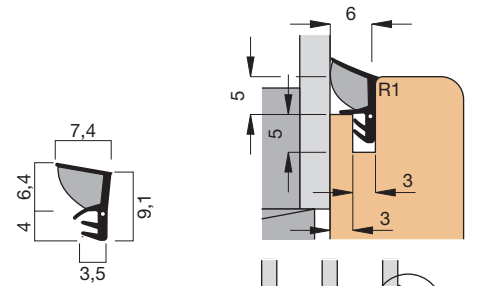
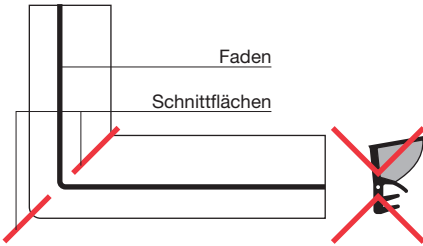

Profilquerschnitt
2807 (M 1:1)

Einbauskizze
2807 (M 1:1 / M 1:2)

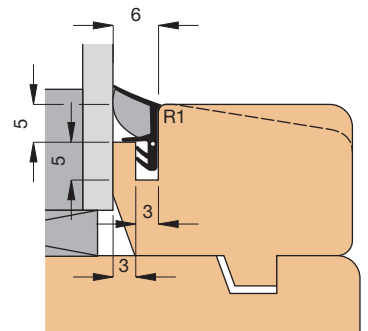

Einbauskizze
2807 (M 1:1 / M 1:2)

Verglasungsdichtung AAF2808

Bestell-Nr.	Ausführung	Meter/		Bruttopreis/Meter	
		Krt.	Einheit	o.Mwst.	m.Mwst.
AAF2808-GG/2	graphitgrau	300	Meter	1,60	1,90
AAF2808-SC/2	schwarz	300	Meter	1,60	1,90
AAF2808-GG/KB	graphitgrau	6	Meter	2,67	3,18
AAF2808-SC/KB	schwarz	6	Meter	2,67	3,18

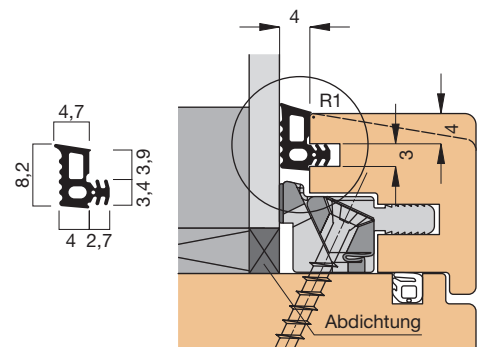

Profilquerschnitt
2808 (M 1:1)

Einbauskizze
2808 (M 1:1 / M 1:2)

AAGFK-Qualität

Thermoplastisches Elastomer (TPE) geschäumt, mit einextrudiertem Faden und hartem Rücken.

Für den Außeneinsatz geeignet. Alterungs-, witterungs-, UV- u. ozonbeständig. Sehr gutes Rückstellvermögen, hohe Flexibilität. Temperaturbeständig von -40°C bis +80°C. Recyclebar. Für wasserverdünnbare Acryllacke.

AAF-Qualität

Thermoplastisches Elastomer (TPE) mit einextrudiertem Faden.

Für den Außeneinsatz geeignet. Alterungs-, witterungs-, UV- u. ozonbeständig. Sehr gutes Rückstellvermögen, hohe Flexibilität. Temperaturbeständig von -40°C bis +80°C. Recyclebar. Für wasserverdünnbare Acryllacke.

Farb-Symbolbilder (Farbtabelle siehe Anhang)

graphitgrau



schwarz



Verglasungsdichtung

für Holzfenster und Holz-/Aluminiumfenster - für innen

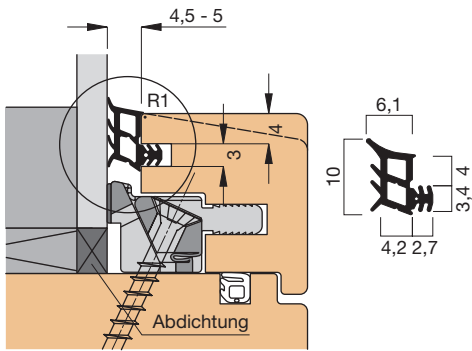

Einbauskizze
2809 (M 1:1 / M 1:2)

Profilquerschnitt
2809 (M 1:1)

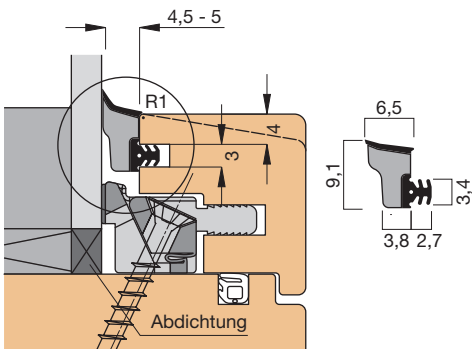

Einbauskizze
2810 (M 1:1 / M 1:2)

Profilquerschnitt
2810 (M 1:1)

Verglasungsdichtung AAF2809

Bestell-Nr.	Ausführung	Meter/		Bruttopreis/Meter	
		Krt.	Einheit	o.Mwst.	m.Mwst.
AAF2809-GG/2	graphitgrau	300	Meter	1,75	2,08
AAF2809-SC/2	schwarz	300	Meter	1,75	2,08
AAF2809-GG/KB	graphitgrau	6	Meter	2,88	3,43
AAF2809-SC/KB	schwarz	6	Meter	2,88	3,43

Verglasungsdichtung SGFK2810 aus Silikon

Bestell-Nr.	Ausführung	Meter/		Bruttopreis/Meter	
		Krt.	Einheit	o.Mwst.	m.Mwst.
SGFK2810-GG/2	graphitgrau	150	Meter	4,94	5,88
SGFK2810-SC/2	schwarz	150	Meter	4,94	5,88
SGFK2810-GG/KB	graphitgrau	6	Meter	8,23	9,79
SGFK2810-SC/KB	schwarz	6	Meter	8,23	9,79

Farb-Symbolbilder (Farbtabelle siehe Anhang)

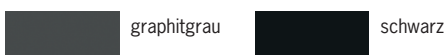

AAF-Qualität

Thermoplastisches Elastomer (TPE) mit einextrudiertem Faden.

Für den Außeneinsatz geeignet. Alterungs-, witterungs-, UV- u. ozonbeständig. Sehr gutes Rückstellvermögen, hohe Flexibilität. Temperaturbeständig von -40°C bis +80°C. Recyclebar. Für wasserverdünnbare Acryllacke.

SGFK-Qualität

Silikon geschäumt mit einextrudiertem Faden und hartem Rücken.

Alterungs-, witterungs-, UV- u. ozonbeständig. Bestes Rückstellvermögen, sehr hohe Flexibilität. Temperaturbeständig von -60°C bis +180°C. Für wasserverdünnbare Acryllacke.

Verglasungsdichtung AAGFK2811

Bestell-Nr.	Ausführung	Meter/		Bruttopreis/Meter	
		Krt.	Einheit	o.Mwst.	m.Mwst.
AAGFK2811-GG/2	graphitgrau	300	Meter	1,58	1,88
AAGFK2811-SC/2	schwarz	300	Meter	1,58	1,88
AAGFK2811-GG/KB	graphitgrau	6	Meter	2,65	3,15
AAGFK2811-SC/KB	schwarz	6	Meter	2,65	3,15

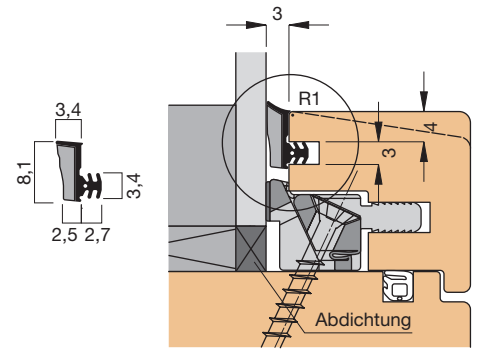

Profilquerschnitt
2811 (M 1:1)

Einbauskizze
2811 (M 1:1 / M 1:2)

Verglasungsdichtung AAF2911

Bestell-Nr.	Ausführung	Meter/		Bruttopreis/Meter	
		Krt.	Einheit	o.Mwst.	m.Mwst.
AAF2911-GG/2	graphitgrau	200	Meter	2,04	2,43
AAF2911-SC/2	schwarz	200	Meter	2,04	2,43
AAF2911-GG/KB	graphitgrau	6	Meter	3,41	4,06
AAF2911-SC/KB	schwarz	6	Meter	3,41	4,06

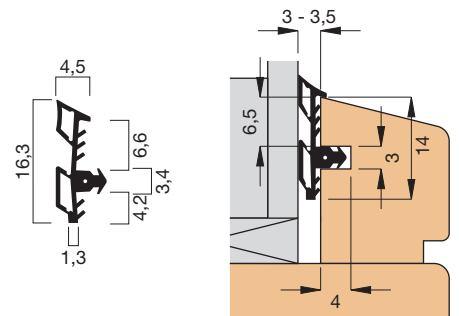

Profilquerschnitt
2911 (M 1:1)

Einbauskizze
2911 (M 1:1)

Verglasungsdichtung AA2912

Bestell-Nr.	Ausführung	Meter/		Bruttopreis/Meter	
		Krt.	Einheit	o.Mwst.	m.Mwst.
AA2912-GG/2	graphitgrau	150	Meter	2,57	3,06
AA2912-SC/2	schwarz	150	Meter	2,57	3,06
AA2912-GG/KB	graphitgrau	6	Meter	4,25	5,06
AA2912-SC/KB	schwarz	6	Meter	4,25	5,06

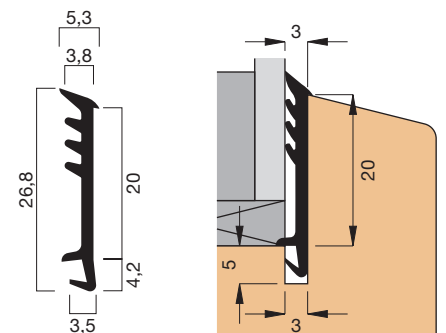

Profilquerschnitt
2912 (M 1:1)

Einbauskizze
2912 (M 1:1)

AA-Qualität

Thermoplastisches Elastomer (TPE).

Für den Außeneinsatz geeignet.
Alterungs-, witterungs-, UV- u. ozonbeständig.
Sehr gutes Rückstellvermögen, hohe Flexibilität. Temperaturbeständig von -40°C bis +80°C. Recyclbar. Für wasserverdünnbare Acryllacke.

AAGFK-Qualität

Thermoplastisches Elastomer (TPE) geschäumt, mit einextrudiertem Faden und hartem Rücken.

Für den Außeneinsatz geeignet. Alterungs-, witterungs-, UV- u. ozonbeständig. Sehr gutes Rückstellvermögen, hohe Flexibilität. Temperaturbeständig von -40°C bis +80°C. Recyclbar. Für wasserverdünnbare Acryllacke.

AAF-Qualität

Thermoplastisches Elastomer (TPE) mit einextrudiertem Faden.

Für den Außeneinsatz geeignet. Alterungs-, witterungs-, UV- u. ozonbeständig. Sehr gutes Rückstellvermögen, hohe Flexibilität. Temperaturbeständig von -40°C bis +80°C. Recyclbar. Für wasserverdünnbare Acryllacke.

Farb-Symbolbilder (Farbtabelle siehe Anhang)

graphitgrau



schwarz



Verglasungsdichtung

für Holzfenster und Holz-/Aluminiumfenster - für innen

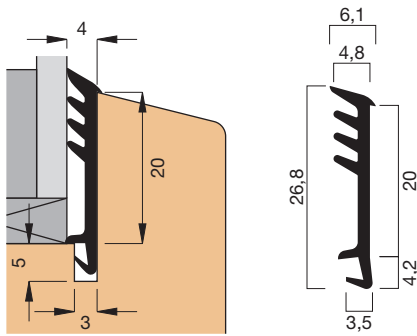

Einbauskizze
2913 (M 1:1)

Profilquerschnitt
2913 (M 1:1)

Verglasungsdichtung AA2913

Bestell-Nr.	Ausführung	Meter/		Bruttopreis/Meter	
		Krt.	Einheit	o.Mwst.	m.Mwst.
AA2913-GG/2	graphitgrau	150	Meter	2,80	3,33
AA2913-SC/2	schwarz	150	Meter	2,80	3,33
AA2913-GG/KB	graphitgrau	6	Meter	4,66	5,55
AA2913-SC/KB	schwarz	6	Meter	4,66	5,55

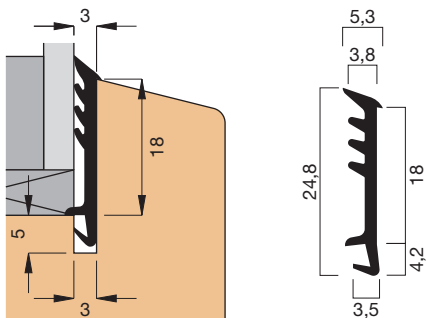

Einbauskizze
2914 (M 1:1)

Profilquerschnitt
2914 (M 1:1)

Verglasungsdichtung AA2914

Bestell-Nr.	Ausführung	Meter/		Bruttopreis/Meter	
		Krt.	Einheit	o.Mwst.	m.Mwst.
AA2914-GG/2	graphitgrau	150	Meter	2,39	2,84
AA2914-SC/2	schwarz	150	Meter	2,39	2,84
AA2914-GG/KB	graphitgrau	6	Meter	4,03	4,80
AA2914-SC/KB	schwarz	6	Meter	4,03	4,80

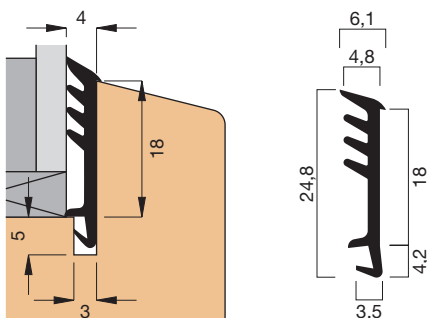

Einbauskizze
2915 (M 1:1)

Profilquerschnitt
2915 (M 1:1)

Verglasungsdichtung AA2915

Bestell-Nr.	Ausführung	Meter/		Bruttopreis/Meter	
		Krt.	Einheit	o.Mwst.	m.Mwst.
AA2915-GG/2	graphitgrau	150	Meter	2,59	3,08
AA2915-SC/2	schwarz	150	Meter	2,59	3,08
AA2915-GG/KB	graphitgrau	6	Meter	4,28	5,09
AA2915-SC/KB	schwarz	6	Meter	4,28	5,09

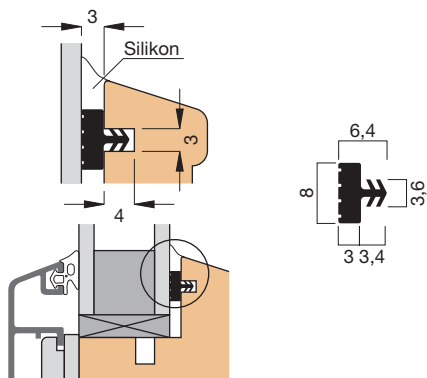

Einbauskizze
2928 (M 1:1)

Profilquerschnitt
2928 (M 1:1)

Verglasungsdichtung mit Silikonfuge A 2928

Bestell-Nr.	Ausführung	Meter/		Bruttopreis/Meter	
		Krt.	Einheit	o.Mwst.	m.Mwst.
A 2928-SC/2	schwarz	300	Meter	1,29	1,54
A 2928-SC/KB	schwarz	6	Meter	2,18	2,59

Einsatz: Zur Verwendung mit einer Nass-Silikonfuge.

Farb-Symbolbilder (Farbtabelle siehe Anhang)

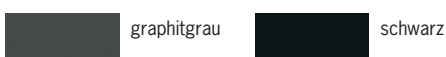

AA-Qualität

Thermoplastisches Elastomer (TPE).
Für den Außeneinsatz geeignet.
Alterungs-, witterungs-, UV- u. ozonbeständig.
Sehr gutes Rückstellvermögen, hohe Flexibilität. Temperaturbeständig von -40°C bis +80°C. Recyclbar. Für wasserverdünnbare Acryllacke.

A-Qualität

Thermoplastisches Elastomer (TPE).
Alterungs-, witterungs- u. ozonbeständig. Sehr gutes Rückstellvermögen, hohe Flexibilität. Temperaturbeständig von -40°C bis +80°C. Recyclbar. Für wasserverdünnbare Acryllacke.

Verglasungsdichtung AAF2804

Bestell-Nr.	Ausführung	Meter/		Bruttopreis/Meter	
		Krt.	Einheit	o.Mwst.	m.Mwst.
AAF2804-GG/2	graphitgrau	300	Meter	1,93	2,30
AAF2804-SC/2	schwarz	300	Meter	1,93	2,30
AAF2804-GG/KB	graphitgrau	6	Meter	3,20	3,81
AAF2804-SC/KB	schwarz	6	Meter	3,20	3,81

Korrektes Ausklinken

 Um eine saubere Ecke zu erhalten, wird das Profil AAF2804 von oben ausgeklinkt. Der Faden darf nicht durchtrennt werden.

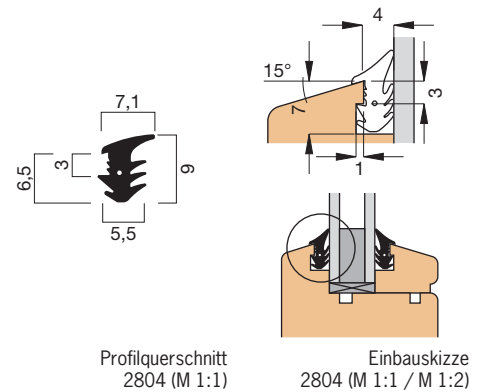
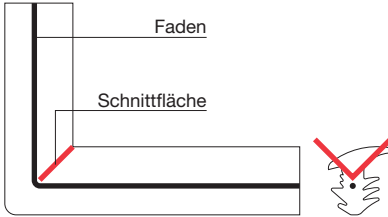

Profilquerschnitt
2804 (M 1:1)

Einbauskizze
2804 (M 1:1 / M 1:2)

Verglasungsdichtung AAF2903

Bestell-Nr.	Ausführung	Meter/		Bruttopreis/Meter	
		Krt.	Einheit	o.Mwst.	m.Mwst.
AAF2903-GG/2	graphitgrau	300	Meter	2,14	2,55
AAF2903-SC/2	schwarz	300	Meter	2,14	2,55
AAF2903-GG/KB	graphitgrau	6	Meter	3,55	4,22
AAF2903-SC/KB	schwarz	6	Meter	3,55	4,22

Korrektes Ausklinken

 Um eine saubere Ecke zu erhalten, wird das Profil AAF2903 von oben ausgeklinkt. Der Faden darf nicht durchtrennt werden.

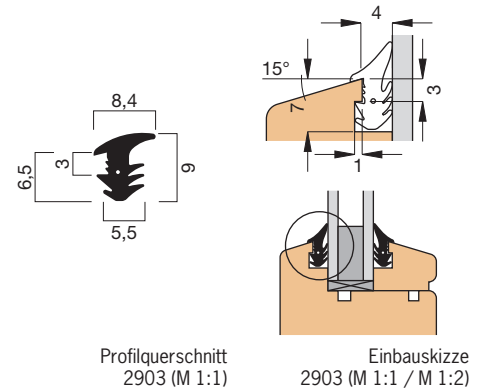
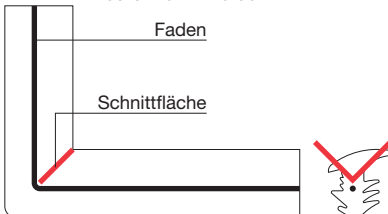

Profilquerschnitt
2903 (M 1:1)

Einbauskizze
2903 (M 1:1 / M 1:2)

AAF-Qualität

Thermoplastisches Elastomer (TPE) mit einextrudiertem Faden.

Für den Außeneinsatz geeignet. Alterungs-, witterungs-, UV- u. ozonbeständig. Sehr gutes Rückstellvermögen, hohe Flexibilität. Temperaturbeständig von -40°C bis +80°C. Recyclebar. Für wasserverdünnbare Acryllacke.

Farb-Symbolbilder (Farbtabelle siehe Anhang)

graphitgrau



schwarz



Verglasungsdichtung

Glasleistendichtung

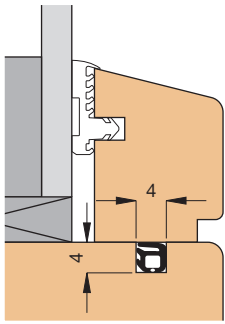

Einbauskizze
Einbau im Fensterrahmen
2916 (M 1:1)

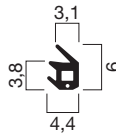

Profilquerschnitt
2916 (M 1:1)

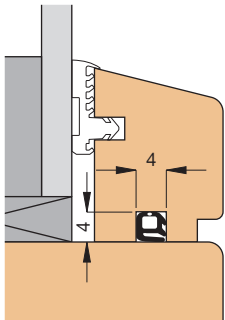

Einbauskizze
Einbau in der Glasleiste
2916 (M 1:1)

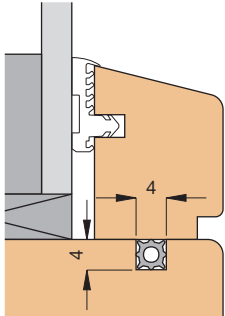

Einbauskizze
Einbau im Fensterflügel
2931 (M 1:1)

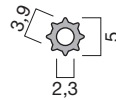

Profilquerschnitt
2931 (M 1:1)

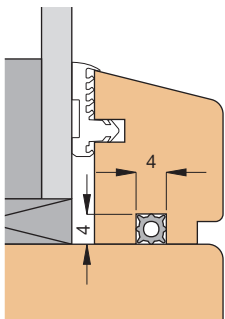

Einbauskizze
Einbau in der Glasleiste
2931 (M 1:1)

Farb-Symbolbilder (Farbtabelle siehe Anhang)



graphitgrau



schwarz

Glasleistendichtung AF2916

Bestell-Nr.	Ausführung	Meter/		Bruttopreis/Meter		
		Spule	Krt.	Einheit	o.Mwst.	m.Mwst.
AF2916-SC/2	schwarz	300	600	Meter	0,71	0,84
AF2916-SC/KB	schwarz		6	Meter	1,19	1,42

Wichtiger Hinweis: Die Glasleistendichtung AF2916 kann sowohl im Fensterrahmen als auch in der Glasleiste selbst montiert werden. Die Einbaurichtung der Dichtung ist dabei unterschiedlich. Es ist darauf zu achten, dass sich die Dichtungslippe beim Anbringen der Glasleiste nicht gegen die Einbaurichtung aufschiebt.

Glasleistendichtung SG2931

Bestell-Nr.	Ausführung	Meter/		Bruttopreis/Meter		
		Krt.	Einheit	o.Mwst.	m.Mwst.	
SG2931-GG	graphitgrau	400	Meter	2,29	2,73	
SG2931-GG/KB	graphitgrau	6	Meter	3,83	4,56	

Wichtiger Hinweis: Die Glasleistendichtung SG2931 kann sowohl im Fensterrahmen als auch in der Glasleiste selbst montiert werden.

AF-Qualität

Thermoplastisches Elastomer (TPE) mit einextrudiertem Faden.

Alterungs-, witterungs- u. ozonbeständig. Sehr gutes Rückstellvermögen, hohe Flexibilität. Temperaturbeständig von -40°C bis +80°C. Recyclbar. Für wasserverdünnbare Acryllacke.

SG-Qualität

Silikon geschäumt.

Alterungs-, witterungs-, UV- u. ozonbeständig. Bestes Rückstellvermögen, sehr hohe Flexibilität. Temperaturbeständig von -60°C bis +180°C. Für wasserverdünnbare Acryllacke.



Mühelosigkeit.

Manchmal wählt man am besten die einfachste und bequemste Route.

Die Silikonschaumdichtungen von Goll sorgen bei Trockenverglasungen für einen hohen Toleranzausgleich – sind aber gleichzeitig denkbar unkompliziert im Handling. Erreichen Sie das Optimum, ganz müheles.



Fensterdichtungen für Holz-/Aluminiumfenster Trockenverglasungsdichtungen

100/300 - Holz-/Alufensterdichtung

System 100/300 - Trockenverglasung für außen aus Silikon

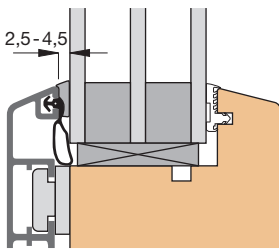

Einbauskizze
31207 (M 1:2)

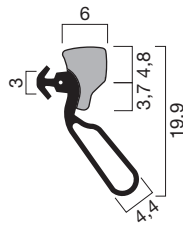

Profilquerschnitt
31207 (M 1:1)

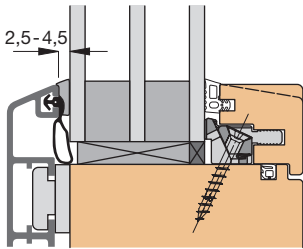

Einbauskizze Fixverglasung
31207 (M 1:2)

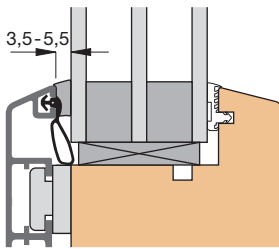

Einbauskizze
31208 (M 1:2)

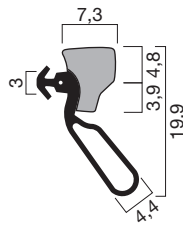

Profilquerschnitt
31208 (M 1:1)

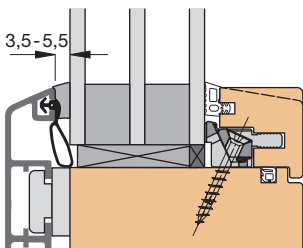

Einbauskizze Fixverglasung
31208 (M 1:2)

Trockenverglasungsdichtung SGFK31207 aus Silikon

Bestell-Nr.	Ausführung	Meter/		Bruttopreis/Meter	
		Krt.	Einheit	o.Mwst.	m.Mwst.
SGFK31207-GG/2	graphitgrau	150	Meter	5,83	6,94
SGFK31207-SC/2	schwarz	150	Meter	5,83	6,94
SGFK31207-GG/KB	graphitgrau	6	Meter	9,72	11,57
SGFK31207-SC/KB	schwarz	6	Meter	9,72	11,57

Hoher Ausgleich von Glastoleranzen: Durch den Einsatz von **geschäumtem Silikon** können Glastoleranzen wesentlich besser ausgeglichen werden. Deshalb eignet sich diese Dichtung auch für Holz-/Alufenster mit 3-fach-Verglasung. Der einextrudierte Faden sorgt dafür, dass das Dichtungsprofil beim Einbau nicht gestreckt wird.

Wichtiger Hinweis: Wegen möglicher Toleranzen bei Glasfalz, Aluschiene, Drehhalter, Glas und Innendichtung muss die Stärke der Außendichtung von Fall zu Fall neu geprüft werden.

Optimaler Schnitt beim Ausklinken

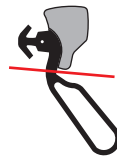

Das Dichtungsprofil an den Rahmenecken von unten bis zur rot markierten Linie ausklinken.

Trockenverglasungsdichtung SGFK31208 aus Silikon

Bestell-Nr.	Ausführung	Meter/		Bruttopreis/Meter	
		Krt.	Einheit	o.Mwst.	m.Mwst.
SGFK31208-GG/2	graphitgrau	100	Meter	6,32	7,52
SGFK31208-SC/2	schwarz	100	Meter	6,32	7,52
SGFK31208-GG/KB	graphitgrau	6	Meter	10,53	12,53
SGFK31208-SC/KB	schwarz	6	Meter	10,53	12,53

Hoher Ausgleich von Glastoleranzen: Durch den Einsatz von **geschäumtem Silikon** können Glastoleranzen wesentlich besser ausgeglichen werden. Deshalb eignet sich diese Dichtung auch für Holz-/Alufenster mit 3-fach-Verglasung. Der einextrudierte Faden sorgt dafür, dass das Dichtungsprofil beim Einbau nicht gestreckt wird.

Wichtiger Hinweis: Wegen möglicher Toleranzen bei Glasfalz, Aluschiene, Drehhalter, Glas und Innendichtung muss die Stärke der Außendichtung von Fall zu Fall neu geprüft werden.

Optimaler Schnitt beim Ausklinken

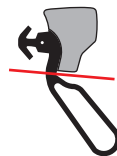

Das Dichtungsprofil an den Rahmenecken von unten bis zur rot markierten Linie ausklinken.

SGFK-Qualität

Silikon geschäumt mit einextrudiertem Faden und hartem Rücken.

Alterungs-, witterungs-, UV- u. ozonbeständig.
Bestes Rückstellvermögen, sehr hohe Flexibilität. Temperaturbeständig von -60°C bis +180°C. Für wasser verdünnbare Acryllacke.

Farb-Symbolbilder (Farbtabelle siehe Anhang)



graphitgrau



schwarz

Trockenverglasungsdichtung SGFK31209 aus Silikon

Bestell-Nr.	Ausführung	Meter/		Bruttopreis/Meter	
		Krt.	Einheit	o.Mwst.	m.Mwst.
SGFK31209-GG/2	graphitgrau	100	Meter	7,97	9,48
SGFK31209-SC/2	schwarz	100	Meter	7,97	9,48
SGFK31209-GG/KB	graphitgrau	6	Meter	13,26	15,78
SGFK31209-SC/KB	schwarz	6	Meter	13,26	15,78

Hoher Ausgleich von Glastoleranzen: Durch den Einsatz von **geschäumtem Silikon** können Glastoleranzen wesentlich besser ausgeglichen werden. Deshalb eignet sich diese Dichtung auch für Holz-/Alufenster mit 3-fach-Verglasung. Der einextrudierte Faden sorgt dafür, dass das Dichtungsprofil beim Einbau nicht gestreckt wird.

Wichtiger Hinweis: Wegen möglicher Toleranzen bei Glasfalz, Aluschiene, Drehhalter, Glas und Innendichtung muss die Stärke der Außendichtung von Fall zu Fall neu geprüft werden.

Optimaler Schnitt beim Ausklinken

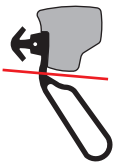

Das Dichtungsprofil an den Rahmenecken von unten bis zur rot markierten Linie ausklinken.

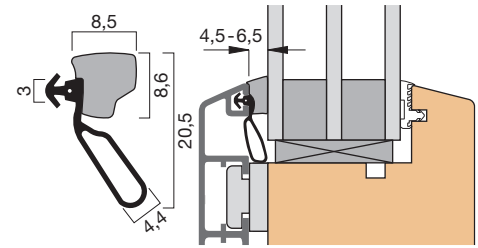

Profilquerschnitt
31209 (M 1:1)

Einbauskizze
31209 (M 1:2)

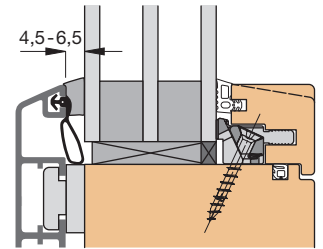

Einbauskizze Fixverglasung
31209 (M 1:2)

Trockenverglasungsdichtung SGFK31303 aus Silikon

Bestell-Nr.	Ausführung	Meter/		Bruttopreis/Meter	
		Krt.	Einheit	o.Mwst.	m.Mwst.
SGFK31303-GG/2	graphitgrau	150	Meter	6,41	7,63
SGFK31303-GG/KB	graphitgrau	6	Meter	10,67	12,70

Hoher Ausgleich von Glastoleranzen: Durch den Einsatz von **geschäumtem Silikon** können Glastoleranzen wesentlich besser ausgeglichen werden. Deshalb eignet sich diese Dichtung auch für Holz-/Alufenster mit 3-fach-Verglasung. Der einextrudierte Faden sorgt dafür, dass das Dichtungsprofil beim Einbau nicht gestreckt wird.

Wichtiger Hinweis: Wegen möglicher Toleranzen bei Glasfalz, Aluschiene, Drehhalter, Glas und Innendichtung muss die Stärke der Außendichtung von Fall zu Fall neu geprüft werden.

Optimaler Schnitt beim Ausklinken



Das Dichtungsprofil an den Rahmenecken von unten bis zur rot markierten Linie ausklinken.

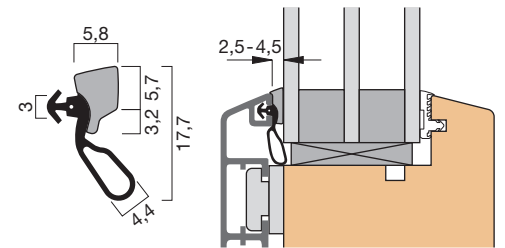

Profilquerschnitt
31303 (M 1:1)

Einbauskizze
31303 (M 1:2)

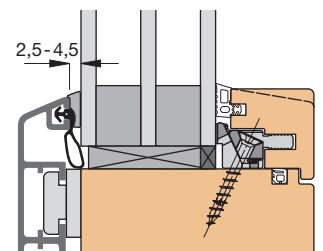

Einbauskizze Fixverglasung
31303 (M 1:2)

SGFK-Qualität

Silikon geschäumt mit einextrudiertem Faden und hartem Rücken.

Alterungs-, witterungs-, UV- u. ozonbeständig.
Bestes Rückstellvermögen, sehr hohe Flexibilität. Temperaturbeständig von -60°C bis +180°C. Für wasserverdünnbare Acryllacke.

Farb-Symbolbilder (Farbtabelle siehe Anhang)

graphitgrau



schwarz



100/300 - Holz-/Alufensterdichtung

System 100/300 - Trockenverglasung für außen aus Silikon

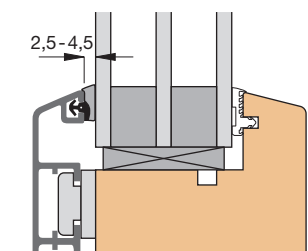

Einbauskizze
31210 (M 1:2)

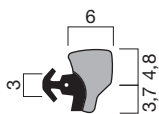

Profilquerschnitt
31210 (M 1:1)

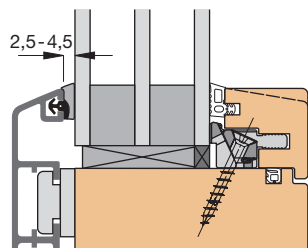

Einbauskizze Fixverglasung
31210 (M 1:2)

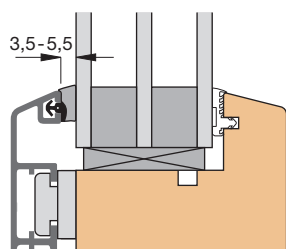

Einbauskizze
31211 (M 1:2)

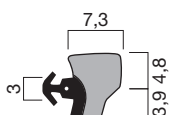

Profilquerschnitt
31211 (M 1:1)

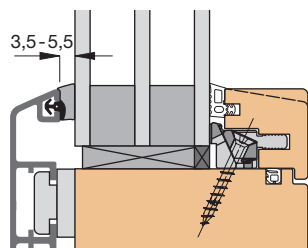

Einbauskizze Fixverglasung
31211 (M 1:2)

Trockenverglasungsdichtung SGFK31210 aus Silikon

Bestell-Nr.	Ausführung	Meter/		Bruttopreis/Meter	
		Krt.	Einheit	o.Mwst.	m.Mwst.
SGFK31210-GG/2	graphitgrau	150	Meter	4,36	5,19
SGFK31210-SC/2	schwarz	150	Meter	4,36	5,19
SGFK31210-GG/KB	graphitgrau	6	Meter	7,27	8,65
SGFK31210-SC/KB	schwarz	6	Meter	7,27	8,65

Hoher Ausgleich von Glastoleranzen: Durch den Einsatz von **geschäumtem Silikon** können Glastoleranzen wesentlich besser ausgeglichen werden. Deshalb eignet sich diese Dichtung auch für Holz-/Alufenster mit 3-fach-Verglasung. Der einextrudierte Faden sorgt dafür, dass das Dichtungsprofil beim Einbau nicht gestreckt wird.

Wichtiger Hinweis: Wegen möglicher Toleranzen bei Glasfalz, Aluschiene, Drehhalter, Glas und Innendichtung muss die Stärke der Außendichtung von Fall zu Fall neu geprüft werden.

Trockenverglasungsdichtung SGFK31211 aus Silikon

Bestell-Nr.	Ausführung	Meter/		Bruttopreis/Meter	
		Krt.	Einheit	o.Mwst.	m.Mwst.
SGFK31211-GG/2	graphitgrau	150	Meter	4,84	5,76
SGFK31211-SC/2	schwarz	150	Meter	4,84	5,76
SGFK31211-GG/KB	graphitgrau	6	Meter	8,08	9,62
SGFK31211-SC/KB	schwarz	6	Meter	8,08	9,62

Hoher Ausgleich von Glastoleranzen: Durch den Einsatz von **geschäumtem Silikon** können Glastoleranzen wesentlich besser ausgeglichen werden. Deshalb eignet sich diese Dichtung auch für Holz-/Alufenster mit 3-fach-Verglasung. Der einextrudierte Faden sorgt dafür, dass das Dichtungsprofil beim Einbau nicht gestreckt wird.

Wichtiger Hinweis: Wegen möglicher Toleranzen bei Glasfalz, Aluschiene, Drehhalter, Glas und Innendichtung muss die Stärke der Außendichtung von Fall zu Fall neu geprüft werden.

SGFK-Qualität

Silikon geschäumt mit einextrudiertem Faden und hartem Rücken.

Alterungs-, witterungs-, UV- u. ozonbeständig.
Bestes Rückstellvermögen, sehr hohe Flexibilität. Temperaturbeständig von -60°C bis +180°C. Für wasserverdünnbare Acryllacke.

Farb-Symbolbilder (Farbtabelle siehe Anhang)



Trockenverglasungsdichtung SGFK31212 aus Silikon

Bestell-Nr.	Ausführung	Meter/		Bruttopreis/Meter	
		Krt.	Einheit	o.Mwst.	m.Mwst.
SGFK31212-GG/2	graphitgrau	150	Meter	6,00	7,14
SGFK31212-SC/2	schwarz	150	Meter	6,00	7,14
SGFK31212-GG/KB	graphitgrau	6	Meter	10,01	11,91
SGFK31212-SC/KB	schwarz	6	Meter	10,01	11,91

Hoher Ausgleich von Glastoleranzen: Durch den Einsatz von **geschäumtem Silikon** können Glastoleranzen wesentlich besser ausgeglichen werden. Deshalb eignet sich diese Dichtung auch für Holz-/Alufenster mit 3-fach-Verglasung. Der einextrudierte Faden sorgt dafür, dass das Dichtungsprofil beim Einbau nicht gestreckt wird.

Wichtiger Hinweis: Wegen möglicher Toleranzen bei Glasfalz, Aluschiene, Drehhalter, Glas und Innendichtung muss die Stärke der Außendichtung von Fall zu Fall neu geprüft werden.

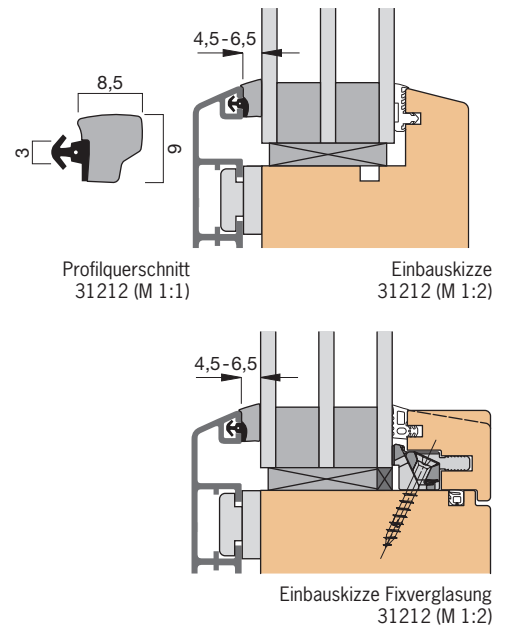

SGFK-Qualität

Silikon geschäumt mit einextrudiertem Faden und hartem Rücken.

Alterungs-, witterungs-, UV- u. ozonbeständig. Bestes Rückstellvermögen, sehr hohe Flexibilität. Temperaturbeständig von -60°C bis +180°C. Für wasserverdünnbare Acryllacke.

Farb-Symbolbilder (Farbtabelle siehe Anhang)

graphitgrau



schwarz



100/300 - Holz-/Alufensterdichtung

System 100/300 - Trockenverglasung für außen

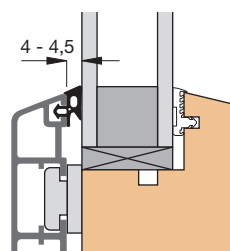

Einbauskizze
31101 (M 1:2)

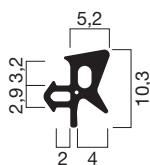

Profilquerschnitt
31101 (M 1:1)

Trockenverglasungsdichtung AAF31101

Bestell-Nr.	Ausführung	Meter/		Bruttopreis/Meter	
		Krt.	Einheit	o.Mwst.	m.Mwst.
AAF31101-GG/2	graphitgrau	300	Meter	1,58	1,88
AAF31101-SC/2	schwarz	300	Meter	1,58	1,88
AAF31101-GG/KB	graphitgrau	6	Meter	2,65	3,15
AAF31101-SC/KB	schwarz	6	Meter	2,65	3,15

Einbau: Das Dichtungsprofil AAF31101 beim Einbau nicht ausklinken, sondern ganz um die Rahmenecke einziehen.

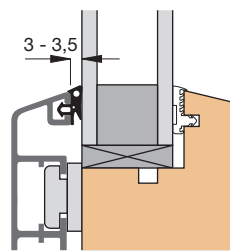

Einbauskizze
31105 (M 1:2)

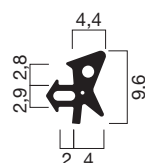

Profilquerschnitt
31105 (M 1:1)

Trockenverglasungsdichtung AAF31105

Bestell-Nr.	Ausführung	Meter/		Bruttopreis/Meter	
		Krt.	Einheit	o.Mwst.	m.Mwst.
AAF31105-GG/2	graphitgrau	300	Meter	1,43	1,70
AAF31105-SC/2	schwarz	300	Meter	1,43	1,70
AAF31105-GG/KB	graphitgrau	6	Meter	2,36	2,81
AAF31105-SC/KB	schwarz	6	Meter	2,36	2,81

Einbau: Das Dichtungsprofil AAF31105 beim Einbau nicht ausklinken, sondern ganz um die Rahmenecke einziehen.

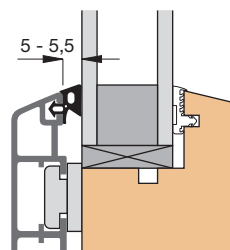

Einbauskizze
31169 (M 1:2)

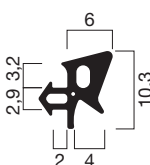

Profilquerschnitt
31169 (M 1:1)

Trockenverglasungsdichtung AAF31169

Bestell-Nr.	Ausführung	Meter/		Bruttopreis/Meter	
		Krt.	Einheit	o.Mwst.	m.Mwst.
AAF31169-GG/2	graphitgrau	300	Meter	1,69	2,01
AAF31169-SC/2	schwarz	300	Meter	1,69	2,01
AAF31169-GG/KB	graphitgrau	6	Meter	2,81	3,34
AAF31169-SC/KB	schwarz	6	Meter	2,81	3,34

Einbau: Das Dichtungsprofil AAF31169 beim Einbau nicht ausklinken, sondern ganz um die Rahmenecke einziehen.

Farb-Symbolbilder (Farbtabelle siehe Anhang)



graphitgrau



schwarz

AAF-Qualität

Thermoplastisches Elastomer (TPE) mit einextrudiertem Faden.

Für den Außeneinsatz geeignet. Alterungs-, witterungs-, UV- u. ozonbeständig. Sehr gutes Rückstellvermögen, hohe Flexibilität.

Temperaturbeständig von -40°C bis +80°C.

Recyclebar. Für wasserverdünnbare Acryllacke.

Trockenverglasungsdichtung AA3198

Bestell-Nr.	Ausführung	Meter/		Bruttopreis/Meter	
		Krt.	Einheit	o.Mwst.	m.Mwst.
AA3198-GG/2	graphitgrau	150	Meter	2,71	3,22
AA3198-SC/2	schwarz	150	Meter	2,71	3,22
AA3198-GG/KB	graphitgrau	6	Meter	4,54	5,40
AA3198-SC/KB	schwarz	6	Meter	4,54	5,40

Einbau: zum Ausklinken oder zum Verschweißen.

Optimaler Schnitt beim Ausklinken



Das Dichtungsprofil an den Rahmenecken von unten bis zur rot markierten Linie ausklinken.

Wenn die Profilmutter in der Ecke offen ist, sollte diese mit Silikon ausgefüllt werden.

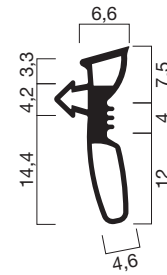

Profilquerschnitt
3198 (M 1:1)

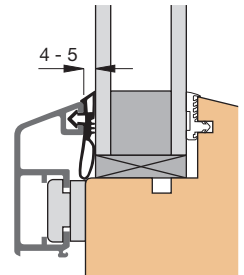

Einbauskizze
3198 (M 1:2)

Trockenverglasungsdichtung AA31171

Bestell-Nr.	Ausführung	Meter/		Bruttopreis/Meter	
		Krt.	Einheit	o.Mwst.	m.Mwst.
AA31171-GG/2	graphitgrau	150	Meter	2,68	3,19
AA31171-SC/2	schwarz	150	Meter	2,68	3,19
AA31171-GG/KB	graphitgrau	6	Meter	4,48	5,33
AA31171-SC/KB	schwarz	6	Meter	4,48	5,33

Einbau: zum Ausklinken oder zum Verschweißen.

Optimaler Schnitt beim Ausklinken



Das Dichtungsprofil an den Rahmenecken von unten bis zur rot markierten Linie ausklinken.

Wenn die Profilmutter in der Ecke offen ist, sollte diese mit Silikon ausgefüllt werden.

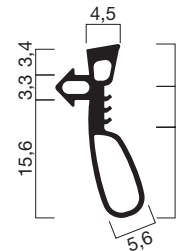

Profilquerschnitt
31171 (M 1:1)

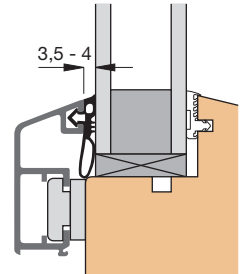

Einbauskizze
31171 (M 1:2)

AA-Qualität

Thermoplastisches Elastomer (TPE).

Für den Außeneinsatz geeignet.

Alterungs-, witterungs-, UV- u. ozonbeständig.

Sehr gutes Rückstellvermögen, hohe

Flexibilität. Temperaturbeständig von -40°C

bis +80°C. Recyclbar. Für

wasserverdünnbare Acryllacke.

Farb-Symbolbilder (Farbtabelle siehe Anhang)

graphitgrau



schwarz



100/300 - Holz-/Alufensterdichtung

System 100/300 - Trockenverglasung mit Silikonfuge für außen

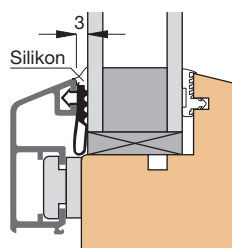

Einbauskizze
3146 (M 1:2)

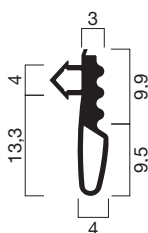

Profilquerschnitt
3146 (M 1:1)

Trockenverglasungsdichtung mit Silikonfuge A 3146

Bestell-Nr.	Ausführung	Meter/		Bruttopreis/Meter		
		Turm	Krt.	Einheit	o.Mwst.	m.Mwst.
A 3146-SC	schwarz	100	200	Meter	1,77	2,11
A 3146-SC/KB	schwarz		6	Meter	2,94	3,50

Einbau: zum Ausklinken.

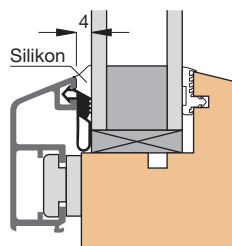

Einbauskizze
3183 (M 1:2)

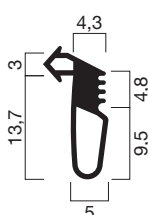

Profilquerschnitt
3183 (M 1:1)

Trockenverglasungsdichtung mit Silikonfuge A 3183

Bestell-Nr.	Ausführung	Meter/		Bruttopreis/Meter		
		Turm	Krt.	Einheit	o.Mwst.	m.Mwst.
A 3183-SC	schwarz	100	200	Meter	1,94	2,31
A 3183-SC/KB	schwarz		6	Meter	3,26	3,88

Einbau: zum Ausklinken.

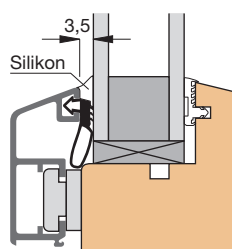

Einbauskizze
31125 (M 1:2)

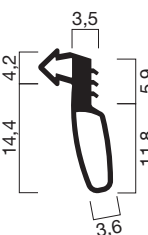

Profilquerschnitt
31125 (M 1:1)

Trockenverglasungsdichtung mit Silikonfuge A 31125

Bestell-Nr.	Ausführung	Meter/		Bruttopreis/Meter		
		Krt.	Einheit	o.Mwst.	m.Mwst.	
A 31125-SC/2	schwarz	180		Meter	1,76	2,09
A 31125-SC/KB	schwarz		6	Meter	2,90	3,45

Einbau: zum Ausklinken.

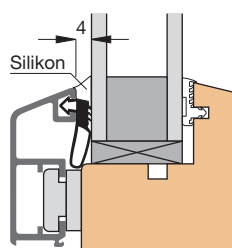

Einbauskizze
31197 (M 1:2)

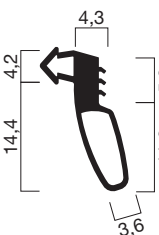

Profilquerschnitt
31197 (M 1:1)

Trockenverglasungsdichtung mit Silikonfuge A 31197

Bestell-Nr.	Ausführung	Meter/		Bruttopreis/Meter		
		Krt.	Einheit	o.Mwst.	m.Mwst.	
A 31197-SC/2	schwarz	150		Meter	1,94	2,31
A 31197-SC/KB	schwarz		6	Meter	3,26	3,88

Einbau: zum Ausklinken.

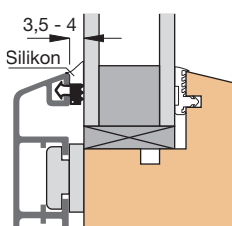

Einbauskizze
31264 (M 1:2)

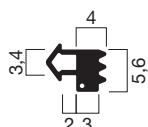

Profilquerschnitt
31264 (M 1:1)

Trockenverglasungsdichtung mit Silikonfuge AF31264

Bestell-Nr.	Ausführung	Meter/		Bruttopreis/Meter		
		Krt.	Einheit	o.Mwst.	m.Mwst.	
AF31264-SC/2	schwarz	400		Meter	1,14	1,36
AF31264-SC/KB	schwarz		6	Meter	1,90	2,26

Einbau: zum Ausklinken.

Farb-Symbolbilder (Farbtabelle siehe Anhang)



A-Qualität

Thermoplastisches Elastomer (TPE).
Alterungs-, witterungs- u. ozonbeständig. Sehr gutes Rückstellvermögen, hohe Flexibilität. Temperaturbeständig von -40°C bis +80°C. Recyclebar. Für wasserverdünnbare Acryllacke.

AF-Qualität

Thermoplastisches Elastomer (TPE) mit einextrudiertem Faden.
Alterungs-, witterungs- u. ozonbeständig. Sehr gutes Rückstellvermögen, hohe Flexibilität. Temperaturbeständig von -40°C bis +80°C. Recyclebar. Für wasserverdünnbare Acryllacke.

Trockenverglasungsdichtung mit Silikonfuge A 31391

Bestell-Nr.	Ausführung	Meter/		Bruttopreis/Meter	
		Krt.	Einheit	o.Mwst.	m.Mwst.
A 31391-SC/2	schwarz	180	Meter	1,65	1,96
A 31391-SC/KB	schwarz	6	Meter	2,75	3,27

Einbau: zum Ausklinken.

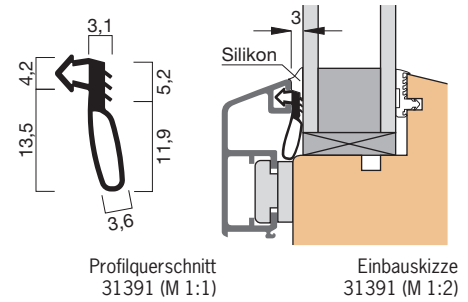

A-Qualität

Thermoplastisches Elastomer (TPE).

Alterungs-, witterungs- u. ozonbeständig. Sehr gutes Rückstellvermögen, hohe Flexibilität. Temperaturbeständig von -40°C bis +80°C. Recyclbar. Für wasserverdünnbare Acryllacke.

Farb-Symbolbilder (Farbtabelle siehe Anhang)

schwarz



100/300 - Holz-/Alufensterdichtung

System 100/300 - Außendichtung

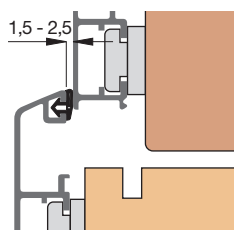

Einbauskizze
2045 (M 1:2)

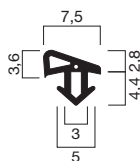

Profilquerschnitt
2045 (M 1:1)

Außendichtung FF2045

Bestell-Nr.	Ausführung	Meter/		Bruttopreis/Meter	
		Krt.	Einheit	o.Mwst.	m.Mwst.
FF2045-GG/2	graphitgrau	500	Meter	1,14	1,36
FF2045-GG/KB	graphitgrau	6	Meter	1,92	2,28

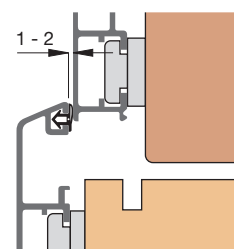

Einbauskizze
2048 (M 1:2)

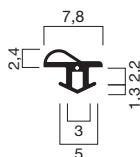

Profilquerschnitt
2048 (M 1:1)

Außendichtung FF2048

Bestell-Nr.	Ausführung	Meter/		Bruttopreis/Meter		
		Spule	Krt.	Einheit	o.Mwst.	m.Mwst.
FF2048-GG/2	graphitgrau	200	400	Meter	1,15	1,37
FF2048-SC/2	schwarz	200	400	Meter	1,15	1,37
FF2048-GG/KB	graphitgrau	6		Meter	1,93	2,30
FF2048-SC/KB	schwarz	6		Meter	1,93	2,30

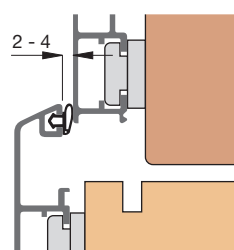

Einbauskizze
3153 (M 1:2)

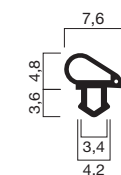

Profilquerschnitt
3153 (M 1:1)

Außendichtung AAF3153

Bestell-Nr.	Ausführung	Meter/		Bruttopreis/Meter	
		Krt.	Einheit	o.Mwst.	m.Mwst.
AAF3153-GG/2	graphitgrau	500	Meter	1,29	1,54
AAF3153-SC/2	schwarz	500	Meter	1,29	1,54
AAF3153-GG/KB	graphitgrau	6	Meter	2,20	2,62
AAF3153-SC/KB	schwarz	6	Meter	2,20	2,62

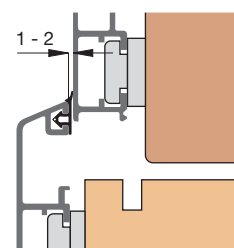

Einbauskizze
31335 (M 1:2)

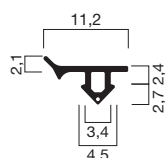

Profilquerschnitt
31335 (M 1:1)

Außendichtung FF31335

Bestell-Nr.	Ausführung	Meter/		Bruttopreis/Meter		
		Turm	Krt.	Einheit	o.Mwst.	m.Mwst.
FF31335-GG	graphitgrau	150	300	Meter	1,24	1,48
FF31335-SC	schwarz	150	300	Meter	1,24	1,48
FF31335-GG/KB	graphitgrau	6		Meter	2,06	2,45
FF31335-SC/KB	schwarz	6		Meter	2,06	2,45

Wichtige Hinweise für alle Außendichtungen: Das über das Fensterglas ablaufende Regenwasser kann größtenteils über die Außendichtung abgeleitet werden. Ein Anfüllen der Regenschiene mit Wasser, welches dann ins Fensterinnere eindringen kann, kann somit vermieden werden.

Einsatz in Holz-/Aluminiumfenstern: Das Außenprofil wird seitlich und unten in das Aluminiumprofil eingebaut.

Einsatz in Holzfenstern: Die Außendichtung wird in die Regenschiene (mit C-Profilaufnahme) eingebaut. Seitlich werden Rahmenanschlagdichtungen wie z.B. die Profile A 2040, A 2043 oder AAF2057 eingesetzt.

FF-Qualität

Thermoplastisches Elastomer (EPDM-PP) mit einextrudiertem Faden.

Alterungs-, witterungs-, UV- u. ozonbeständig. Sehr gutes Rückstellvermögen, hohe Flexibilität. Temperaturbeständig von -40°C bis +100°C. Recycelbar. Für wasserverdünnbare Acryllacke. Für den Außeneinsatz geeignet.

AAF-Qualität

Thermoplastisches Elastomer (TPE) mit einextrudiertem Faden.

Für den Außeneinsatz geeignet. Alterungs-, witterungs-, UV- u. ozonbeständig. Sehr gutes Rückstellvermögen, hohe Flexibilität. Temperaturbeständig von -40°C bis +80°C. Recycelbar. Für wasserverdünnbare Acryllacke.

Farb-Symbolbilder (Farbtabelle siehe Anhang)

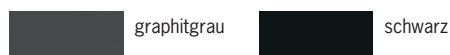

Mitteldichtung A 3144

Bestell-Nr.	Ausführung	Meter/		Bruttopreis/Meter	
		Krt.	Einheit	o.Mwst.	m.Mwst.
A 3144-GG	graphitgrau	175	Meter	3,29	3,92
A 3144-SC	schwarz	175	Meter	3,29	3,92
A 3144-GG/KB	graphitgrau	6	Meter	5,50	6,55
A 3144-SC/KB	schwarz	6	Meter	5,50	6,55

Einbau: zum Ausklinken oder zum Verschweißen.

Kopfhöhe: ca. 10 mm.

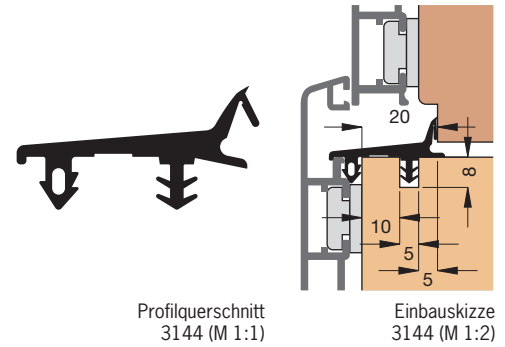

Mitteldichtung A 3176

Bestell-Nr.	Ausführung	Meter/		Bruttopreis/Meter		
		Turm	Krt.	Einheit	o.Mwst.	m.Mwst.
A 3176-GG	graphitgrau	120	240	Meter	2,99	3,56
A 3176-SC	schwarz	120	240	Meter	2,99	3,56
A 3176-GG/KB	graphitgrau	6	Meter	4,99	5,94	
A 3176-SC/KB	schwarz	6	Meter	4,99	5,94	

Einbau: zum Ausklinken oder zum Verschweißen.

Kopfhöhe: ca. 11 mm.

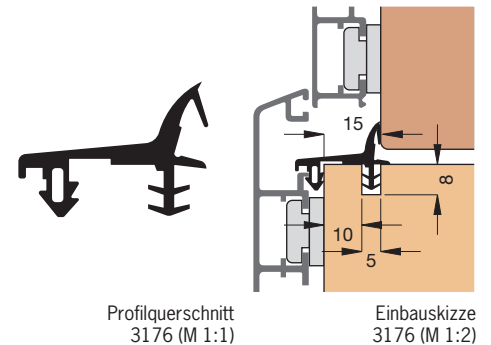

Mitteldichtung A 31121

Bestell-Nr.	Ausführung	Meter/		Bruttopreis/Meter		
		Turm	Krt.	Einheit	o.Mwst.	m.Mwst.
A 31121-GG	graphitgrau	120	240	Meter	2,99	3,56
A 31121-SC	schwarz	120	240	Meter	2,99	3,56
A 31121-GG/KB	graphitgrau	6	Meter	4,99	5,94	
A 31121-SC/KB	schwarz	6	Meter	4,99	5,94	

Einbau: zum Ausklinken oder zum Verschweißen.

Kopfhöhe: ca. 10,5 mm.

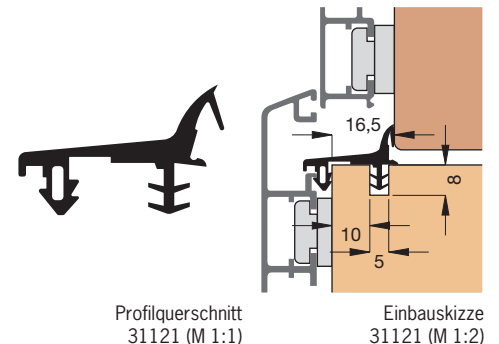

Mitteldichtung A 31139

Bestell-Nr.	Ausführung	Meter/		Bruttopreis/Meter		
		Turm	Krt.	Einheit	o.Mwst.	m.Mwst.
A 31139-GG	graphitgrau	120	240	Meter	2,99	3,56
A 31139-SC	schwarz	120	240	Meter	2,99	3,56
A 31139-GG/KB	graphitgrau	6	Meter	4,99	5,94	
A 31139-SC/KB	schwarz	6	Meter	4,99	5,94	

Einbau: zum Ausklinken oder zum Verschweißen.

Kopfhöhe: ca. 10 mm.

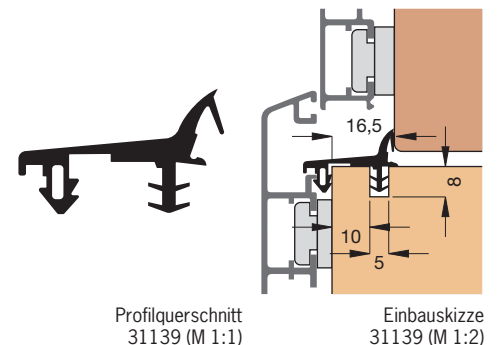

A-Qualität

Thermoplastisches Elastomer (TPE).

Alterungs-, witterungs- u. ozonbeständig. Sehr gutes Rückstellvermögen, hohe Flexibilität. Temperaturbeständig von -40°C bis +80°C. Recyclebar. Für wasserverdünnbare Acryllacke.

Farb-Symbolbilder (Farbtabelle siehe Anhang)

graphitgrau



schwarz



100/300 - Holz-/Alufensterdichtung

System 100/300 - Mitteldichtung

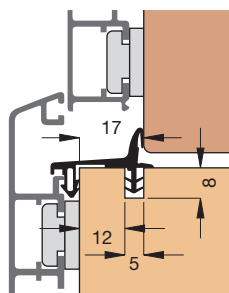

Einbauskizze
3189 (M 1:2)

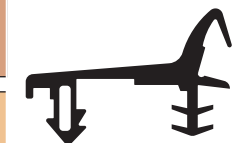

Profilquerschnitt
3189 (M 1:1)

Mitteldichtung A 3189

Bestell-Nr.	Ausführung	Meter/		Bruttopreis/Meter	
		Turm	Krt.	Einheit	o.Mwst. m.Mwst.
A 3189-SC	schwarz	120	240	Meter	3,25 3,87
A 3189-SC/KB	schwarz		6	Meter	5,37 6,39

Einbau: zum Ausklinken oder zum Verschweißen.

Kopfhöhe: ca. 10 mm.

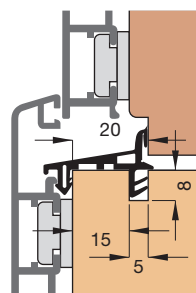

Einbauskizze
3194 (M 1:2)



Profilquerschnitt
3194 (M 1:1)

Mitteldichtung A 3194

Bestell-Nr.	Ausführung	Meter/		Bruttopreis/Meter	
		Krt.	Einheit	o.Mwst. m.Mwst.	
A 3194-GG	graphitgrau	210	Meter	3,47 4,13	
A 3194-SC	schwarz	210	Meter	3,47 4,13	
A 3194-GG/KB	graphitgrau	6	Meter	5,81 6,91	
A 3194-SC/KB	schwarz	6	Meter	5,81 6,91	

Einbau: zum Verschweißen.

Kopfhöhe: ca. 11 mm.

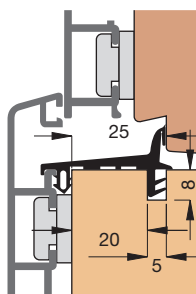

Einbauskizze
31168 (M 1:2)



Profilquerschnitt
31168 (M 1:1)

Mitteldichtung A 31168

Bestell-Nr.	Ausführung	Meter/		Bruttopreis/Meter	
		Krt.	Einheit	o.Mwst. m.Mwst.	
A 31168-GG	graphitgrau	150	Meter	4,32 5,14	
A 31168-SC	schwarz	150	Meter	4,32 5,14	
A 31168-GG/KB	graphitgrau	6	Meter	7,21 8,58	
A 31168-SC/KB	schwarz	6	Meter	7,21 8,58	

Einbau: zum Verschweißen.

Kopfhöhe: ca. 11 mm.

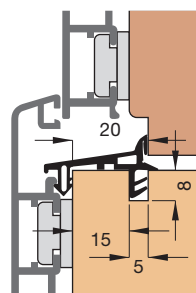

Einbauskizze
31190 (M 1:2)



Profilquerschnitt
31190 (M 1:1)

Mitteldichtung A 31190

Bestell-Nr.	Ausführung	Meter/		Bruttopreis/Meter	
		Krt.	Einheit	o.Mwst. m.Mwst.	
A 31190-GG	graphitgrau	210	Meter	3,47 4,13	
A 31190-SC	schwarz	210	Meter	3,47 4,13	
A 31190-GG/KB	graphitgrau	6	Meter	5,81 6,91	
A 31190-SC/KB	schwarz	6	Meter	5,81 6,91	

Einbau: zum Verschweißen.

Kopfhöhe: ca. 9 mm.

Farb-Symbolbilder (Farbtabelle siehe Anhang)



graphitgrau



schwarz

A-Qualität

Thermoplastisches Elastomer (TPE).

Alterungs-, witterungs- u. ozonbeständig. Sehr gutes Rückstellvermögen, hohe Flexibilität. Temperaturbeständig von -40°C bis +80°C. Recyclebar. Für wasserverdünnbare Acryllacke.

Trockenverglasungsdichtung SGFK31267 aus Silikon

Bestell-Nr.	Ausführung	Meter/		Bruttopreis/Meter	
		Krt.	Einheit	o.Mwst.	m.Mwst.
SGFK31267-GG/2	graphitgrau	100	Meter	6,29	7,49
SGFK31267-SC/2	schwarz	100	Meter	6,29	7,49
SGFK31267-GG/KB	graphitgrau	6	Meter	10,47	12,46
SGFK31267-SC/KB	schwarz	6	Meter	10,47	12,46

Hoher Ausgleich von Glastoleranzen: Durch den Einsatz von **geschäumtem Silikon** können Glastoleranzen wesentlich besser ausgeglichen werden. Deshalb eignet sich diese Dichtung auch für Holz-/Alufenster mit 3-fach-Verglasung. Der einextrudierte Faden sorgt dafür, dass das Dichtungsprofil beim Einbau nicht gestreckt wird.

Wichtiger Hinweis: Wegen möglicher Toleranzen bei Glasfalz, Aluschiene, Drehhalter, Glas und Innendichtung muss die Stärke der Außendichtung von Fall zu Fall neu geprüft werden.

Optimaler Schnitt beim Ausklinken

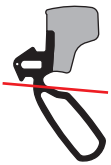

Das Dichtungsprofil an den Rahmenecken von unten bis zur rot markierten Linie ausklinken.

Trockenverglasungsdichtung SGFK31270 aus Silikon

Bestell-Nr.	Ausführung	Meter/		Bruttopreis/Meter	
		Krt.	Einheit	o.Mwst.	m.Mwst.
SGFK31270-GG/2	graphitgrau	150	Meter	4,68	5,57
SGFK31270-SC/2	schwarz	150	Meter	4,68	5,57
SGFK31270-GG/KB	graphitgrau	6	Meter	7,77	9,25
SGFK31270-SC/KB	schwarz	6	Meter	7,77	9,25

Hoher Ausgleich von Glastoleranzen: Durch den Einsatz von **geschäumtem Silikon** können Glastoleranzen wesentlich besser ausgeglichen werden. Deshalb eignet sich diese Dichtung auch für Holz-/Alufenster mit 3-fach-Verglasung. Der einextrudierte Faden sorgt dafür, dass das Dichtungsprofil beim Einbau nicht gestreckt wird.

Wichtiger Hinweis: Wegen möglicher Toleranzen bei Glasfalz, Aluschiene, Drehhalter, Glas und Innendichtung muss die Stärke der Außendichtung von Fall zu Fall neu geprüft werden.

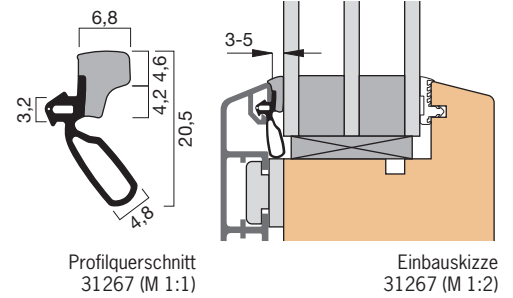

Profilquerschnitt 31267 (M 1:1)

Einbauskizze 31267 (M 1:2)

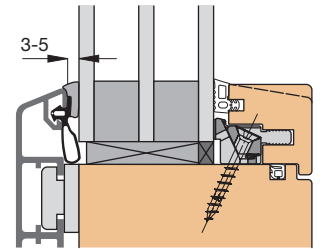

Einbauskizze Fixverglasung 31267 (M 1:2)

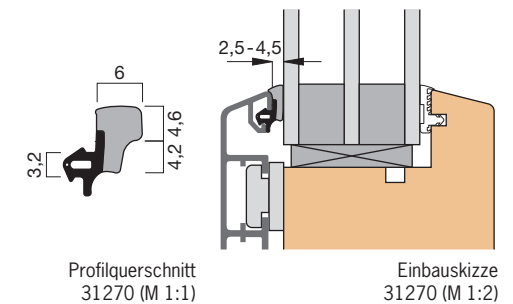

Profilquerschnitt 31270 (M 1:1)

Einbauskizze 31270 (M 1:2)

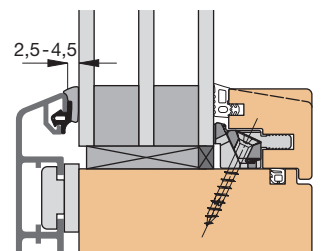

Einbauskizze Fixverglasung 31270 (M 1:2)

SGFK-Qualität

Silikon geschäumt mit einextrudiertem Faden und hartem Rücken.

Alterungs-, witterungs-, UV- u. ozonbeständig. Bestes Rückstellvermögen, sehr hohe Flexibilität. Temperaturbeständig von -60°C bis +180°C. Für wasserverdünnbare Acryllacke.

Farb-Symbolbilder (Farbtabelle siehe Anhang)

graphitgrau



schwarz



200 - Holz-/Alufensterdichtung

System 200 - Trockenverglasung für außen aus Silikon

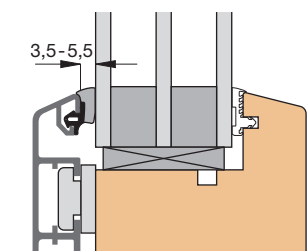

Einbauskizze
31271 (M 1:2)

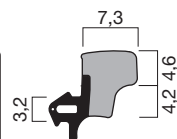

Profilquerschnitt
31271 (M 1:1)

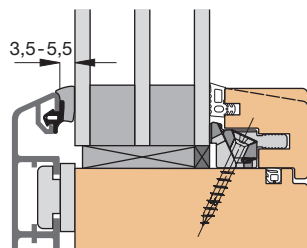

Einbauskizze Fixverglasung
31271 (M 1:2)

Trockenverglasungsdichtung SGFK31271 aus Silikon

Bestell-Nr.	Ausführung	Meter/		Bruttopreis/Meter	
		Krt.	Einheit	o.Mwst.	m.Mwst.
SGFK31271-GG/2	graphitgrau	150	Meter	5,20	6,19
SGFK31271-SC/2	schwarz	150	Meter	5,20	6,19
SGFK31271-GG/KB	graphitgrau	6	Meter	8,65	10,29
SGFK31271-SC/KB	schwarz	6	Meter	8,65	10,29

Hoher Ausgleich von Glastoleranzen: Durch den Einsatz von **geschäumtem Silikon** können Glastoleranzen wesentlich besser ausgeglichen werden. Deshalb eignet sich diese Dichtung auch für Holz-/Alufenster mit 3-fach-Verglasung. Der einextrudierte Faden sorgt dafür, dass das Dichtungsprofil beim Einbau nicht gestreckt wird.

Wichtiger Hinweis: Wegen möglicher Toleranzen bei Glasfalz, Aluschiene, Drehhalter, Glas und Innendichtung muss die Stärke der Außendichtung von Fall zu Fall neu geprüft werden.

Farb-Symbolbilder (Farbtabelle siehe Anhang)



graphitgrau



schwarz

SGFK-Qualität

Silikon geschäumt mit einextrudiertem Faden und hartem Rücken.

Alterungs-, witterungs-, UV- u. ozonbeständig. Bestes Rückstellvermögen, sehr hohe Flexibilität. Temperaturbeständig von -60°C bis +180°C. Für wasserverdünnbare Acryllacke.

Außendichtung AAF31141

Bestell-Nr.	Ausführung	Meter/		Bruttopreis/Meter	
		Krt.	Einheit	o.Mwst.	m.Mwst.
AAF31141-GG/2	graphitgrau	400	Meter	1,19	1,42
AAF31141-SC/2	schwarz	400	Meter	1,19	1,42
AAF31141-GG/KB	graphitgrau	6	Meter	1,96	2,33
AAF31141-SC/KB	schwarz	6	Meter	1,96	2,33

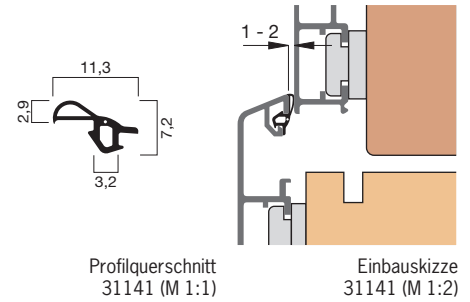

Außendichtung FF31151

Bestell-Nr.	Ausführung	Meter/		Bruttopreis/Meter		
		Spule	Krt.	Einheit	o.Mwst.	m.Mwst.
FF31151-GG/2	graphitgrau	150	300	Meter	1,15	1,37
FF31151-SC/2	schwarz	150	300	Meter	1,15	1,37
FF31151-GG/KB	graphitgrau	6	6	Meter	1,93	2,30
FF31151-SC/KB	schwarz	6	6	Meter	1,93	2,30

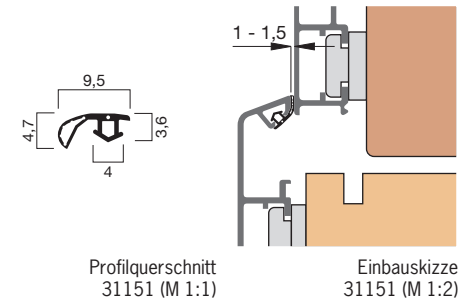

Wichtige Hinweise für alle Außendichtungen: Das über das Fensterglas ablaufende Regenwasser kann größtenteils über die Außendichtung abgeleitet werden. Ein Anfüllen der Regenschiene mit Wasser, welches dann ins Fensterinnere eindringen kann, kann somit vermieden werden.

Einsatz in Holz-/Aluminiumfenstern: Das Außenprofil wird seitlich und unten in das Aluminiumprofil eingebaut.

Einsatz in Holzfenstern: Die Außendichtung wird in die Regenschiene (mit C-Profilaufnahme) eingebaut. Seitlich werden Rahmenanschlagdichtungen wie z.B. die Profile A 2040, A 2043 oder AAF2057 eingesetzt.

AAF-Qualität

Thermoplastisches Elastomer (TPE) mit einextrudiertem Faden.

Für den Außeneinsatz geeignet. Alterungs-, witterungs-, UV- u. ozonbeständig. Sehr gutes Rückstellvermögen, hohe Flexibilität. Temperaturbeständig von -40°C bis +80°C. Recyclbar. Für wasserverdünnbare Acryllacke.

FF-Qualität

Thermoplastisches Elastomer (EPDM-PP) mit einextrudiertem Faden.

Alterungs-, witterungs-, UV- u. ozonbeständig. Sehr gutes Rückstellvermögen, hohe Flexibilität. Temperaturbeständig von -40°C bis +100°C. Recyclbar. Für wasserverdünnbare Acryllacke. Für den Außeneinsatz geeignet.

Farb-Symbolbilder (Farbtabelle siehe Anhang)

graphitgrau



schwarz

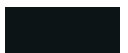

200 - Holz-/Alufensterdichtung

System 200 - Mitteldichtung

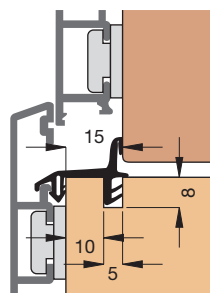

Einbauskizze
3147 (M 1:2)



Profilquerschnitt
3147 (M 1:1)

Mitteldichtung A 3147

Bestell-Nr.	Ausführung	Meter/		Einheit	Bruttopreis/Meter	
		Turm	Krt.		o.Mwst.	m.Mwst.
A 3147-GG	graphitgrau	120	240	Meter	2,99	3,56
A 3147-SC	schwarz	120	240	Meter	2,99	3,56
A 3147-GG/KB	graphitgrau		6	Meter	4,99	5,94
A 3147-SC/KB	schwarz		6	Meter	4,99	5,94

Einbau: zum Ausklinken oder zum Verschweißen.

Kopfhöhe: ca. 10 mm.

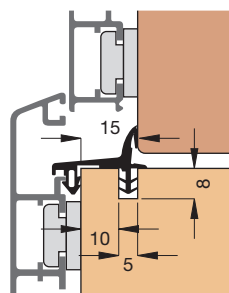

Einbauskizze
3176 (M 1:2)



Profilquerschnitt
3176 (M 1:1)

Mitteldichtung A 3176

Bestell-Nr.	Ausführung	Meter/		Einheit	Bruttopreis/Meter	
		Turm	Krt.		o.Mwst.	m.Mwst.
A 3176-GG	graphitgrau	120	240	Meter	2,99	3,56
A 3176-SC	schwarz	120	240	Meter	2,99	3,56
A 3176-GG/KB	graphitgrau		6	Meter	4,99	5,94
A 3176-SC/KB	schwarz		6	Meter	4,99	5,94

Einbau: zum Ausklinken oder zum Verschweißen.

Kopfhöhe: ca. 11 mm.

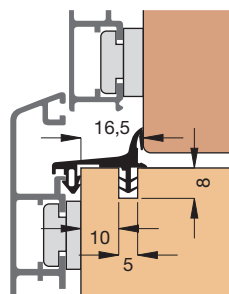

Einbauskizze
31121 (M 1:2)



Profilquerschnitt
31121 (M 1:1)

Mitteldichtung A 31121

Bestell-Nr.	Ausführung	Meter/		Einheit	Bruttopreis/Meter	
		Turm	Krt.		o.Mwst.	m.Mwst.
A 31121-GG	graphitgrau	120	240	Meter	2,99	3,56
A 31121-SC	schwarz	120	240	Meter	2,99	3,56
A 31121-GG/KB	graphitgrau		6	Meter	4,99	5,94
A 31121-SC/KB	schwarz		6	Meter	4,99	5,94

Einbau: zum Ausklinken oder zum Verschweißen.

Kopfhöhe: ca. 10,5 mm.

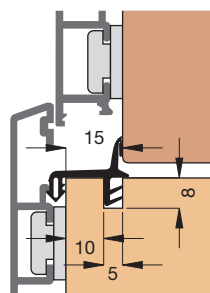

Einbauskizze
31124 (M 1:2)



Profilquerschnitt
31124 (M 1:1)

Mitteldichtung A 31124

Bestell-Nr.	Ausführung	Meter/		Einheit	Bruttopreis/Meter	
		Turm	Krt.		o.Mwst.	m.Mwst.
A 31124-GG	graphitgrau	120	240	Meter	2,96	3,52
A 31124-SC	schwarz	120	240	Meter	2,96	3,52
A 31124-GG/KB	graphitgrau		6	Meter	4,94	5,88
A 31124-SC/KB	schwarz		6	Meter	4,94	5,88

Einbau: zum Ausklinken oder zum Verschweißen.

Kopfhöhe: ca. 10 mm.

Farb-Symbolbilder (Farbtabelle siehe Anhang)



graphitgrau



schwarz

A-Qualität

Thermoplastisches Elastomer (TPE).

Alterungs-, witterungs- u. ozonbeständig. Sehr gutes Rückstellvermögen, hohe Flexibilität. Temperaturbeständig von -40°C bis +80°C. Recyclbar. Für wasserverdünnbare Acryllacke.

Mitteldichtung A 31139

Bestell-Nr.	Ausführung	Meter/		Einheit	Bruttopreis/Meter	
		Turm	Krt.		o.Mwst.	m.Mwst.
A 31139-GG	graphitgrau	120	240	Meter	2,99	3,56
A 31139-SC	schwarz	120	240	Meter	2,99	3,56
A 31139-GG/KB	graphitgrau		6	Meter	4,99	5,94
A 31139-SC/KB	schwarz		6	Meter	4,99	5,94

Einbau: zum Ausklinken oder zum Verschweißen.

Kopfhöhe: ca. 10 mm.

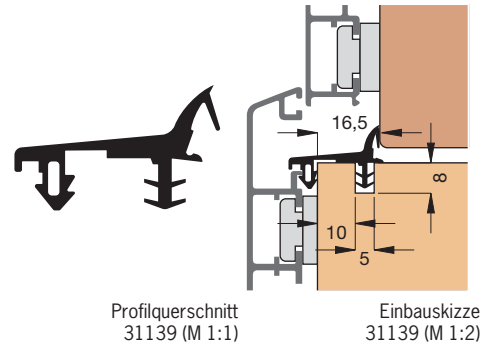

Mitteldichtung A 3189

Bestell-Nr.	Ausführung	Meter/		Einheit	Bruttopreis/Meter	
		Turm	Krt.		o.Mwst.	m.Mwst.
A 3189-SC	schwarz	120	240	Meter	3,25	3,87
A 3189-SC/KB	schwarz		6	Meter	5,37	6,39

Einbau: zum Ausklinken oder zum Verschweißen.

Kopfhöhe: ca. 10 mm.

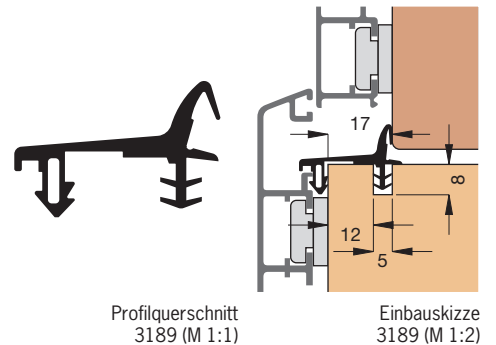

Mitteldichtung A 3194

Bestell-Nr.	Ausführung	Meter/		Einheit	Bruttopreis/Meter	
		Krt.			o.Mwst.	m.Mwst.
A 3194-GG	graphitgrau	210		Meter	3,47	4,13
A 3194-SC	schwarz	210		Meter	3,47	4,13
A 3194-GG/KB	graphitgrau		6	Meter	5,81	6,91
A 3194-SC/KB	schwarz		6	Meter	5,81	6,91

Einbau: zum Verschweißen.

Kopfhöhe: ca. 11 mm.

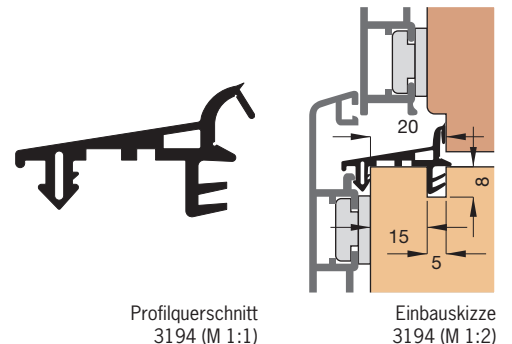

Mitteldichtung A 31168

Bestell-Nr.	Ausführung	Meter/		Einheit	Bruttopreis/Meter	
		Krt.			o.Mwst.	m.Mwst.
A 31168-GG	graphitgrau	150		Meter	4,32	5,14
A 31168-SC	schwarz	150		Meter	4,32	5,14
A 31168-GG/KB	graphitgrau		6	Meter	7,21	8,58
A 31168-SC/KB	schwarz		6	Meter	7,21	8,58

Einbau: zum Verschweißen.

Kopfhöhe: ca. 11 mm.

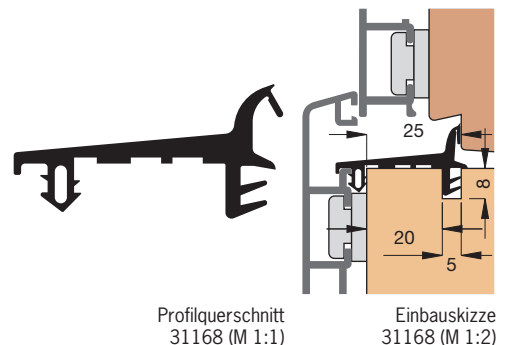

A-Qualität

Thermoplastisches Elastomer (TPE).

Alterungs-, witterungs- u. ozonbeständig. Sehr gutes Rückstellvermögen, hohe Flexibilität. Temperaturbeständig von -40°C bis +80°C. Recyclebar. Für wasserverdünnbare Acryllacke.

Farb-Symbolbilder (Farbtabelle siehe Anhang)

graphitgrau



schwarz



200 - Holz-/Alufensterdichtung

System 200 - Mitteldichtung

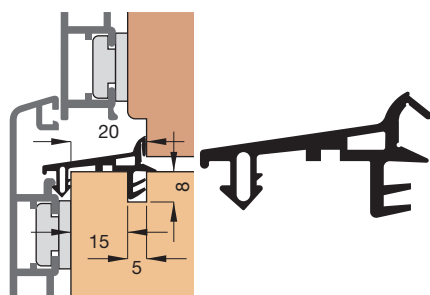

Einbauskitze
31190 (M 1:2)

Profilquerschnitt
31190 (M 1:1)



Ecke verschweißt

Mitteldichtung A 31190

Bestell-Nr.	Ausführung	Meter/		Bruttopreis/Meter	
		Krt.	Einheit	o.Mwst.	m.Mwst.
A 31190-GG	graphitgrau	210	Meter	3,47	4,13
A 31190-SC	schwarz	210	Meter	3,47	4,13
A 31190-GG/KB	graphitgrau	6	Meter	5,81	6,91
A 31190-SC/KB	schwarz	6	Meter	5,81	6,91

Einbau: zum Verschweißen.

Kopfhöhe: ca. 9 mm.

Ecke verschweißt für Holz-Alu-Dichtungsprofile

Bestell-Nr.	Ausführung	Stück/		Bruttopreis/Stück	
		Krt.	Einheit	o.Mwst.	m.Mwst.
ECKEN-SYM-ALU	symmetrisch	1	Stück	2,64	3,14

A-Qualität

Thermoplastisches Elastomer (TPE).

Alterungs-, witterungs- u. ozonbeständig. Sehr gutes Rückstellvermögen, hohe Flexibilität. Temperaturbeständig von -40°C bis +80°C. Recyclbar. Für wasserverdünnbare Acryllacke.

Farb-Symbolbilder (Farbtabelle siehe Anhang)



graphitgrau



schwarz

Trockenverglasungsdichtung SGFK31397 aus Silikon

Bestell-Nr.	Ausführung	Meter/		Bruttopreis/Meter	
		Krt.	Einheit	o.Mwst.	m.Mwst.
SGFK31397-GG/2	graphitgrau	150	Meter	6,20	7,38
SGFK31397-SC/2	schwarz	150	Meter	6,20	7,38
SGFK31397-GG/KB	graphitgrau	6	Meter	10,34	12,30
SGFK31397-SC/KB	schwarz	6	Meter	10,34	12,30

Hoher Ausgleich von Glastoleranzen: Durch den Einsatz von **geschäumtem Silikon** können Glastoleranzen wesentlich besser ausgeglichen werden. Deshalb eignet sich diese Dichtung auch für Holz-/Alufenster mit 3-fach-Verglasung. Der einextrudierte Faden sorgt dafür, dass das Dichtungsprofil beim Einbau nicht gestreckt wird.

Wichtiger Hinweis: Wegen möglicher Toleranzen bei Glasfalz, Aluschiene, Drehhalter, Glas und Innendichtung muss die Stärke der Außendichtung von Fall zu Fall neu geprüft werden.

Optimaler Schnitt beim Ausklinken



Das Dichtungsprofil an den Rahmenecken von unten bis zur rot markierten Linie ausklinken.

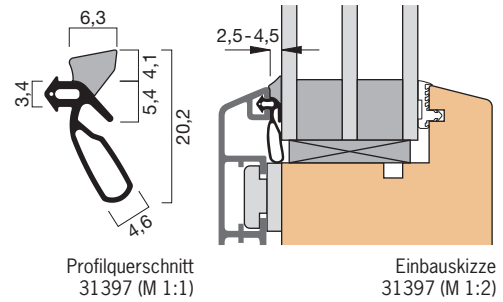

Profilquerschnitt 31397 (M 1:1)

Einbauskizze 31397 (M 1:2)

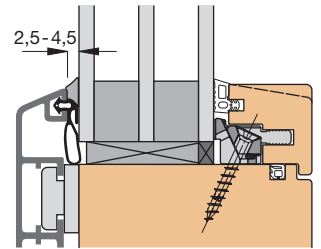

Einbauskizze Fixverglasung 31397 (M 1:2)

Trockenverglasungsdichtung SGFK31228 aus Silikon

Bestell-Nr.	Ausführung	Meter/		Bruttopreis/Meter	
		Krt.	Einheit	o.Mwst.	m.Mwst.
SGFK31228-GG/2	graphitgrau	100	Meter	6,32	7,52
SGFK31228-SC/2	schwarz	100	Meter	6,32	7,52
SGFK31228-GG/KB	graphitgrau	6	Meter	10,53	12,53
SGFK31228-SC/KB	schwarz	6	Meter	10,53	12,53

Hoher Ausgleich von Glastoleranzen: Durch den Einsatz von **geschäumtem Silikon** können Glastoleranzen wesentlich besser ausgeglichen werden. Deshalb eignet sich diese Dichtung auch für Holz-/Alufenster mit 3-fach-Verglasung. Der einextrudierte Faden sorgt dafür, dass das Dichtungsprofil beim Einbau nicht gestreckt wird.

Wichtiger Hinweis: Wegen möglicher Toleranzen bei Glasfalz, Aluschiene, Drehhalter, Glas und Innendichtung muss die Stärke der Außendichtung von Fall zu Fall neu geprüft werden.

Optimaler Schnitt beim Ausklinken

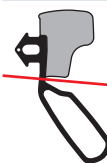

Das Dichtungsprofil an den Rahmenecken von unten bis zur rot markierten Linie ausklinken.

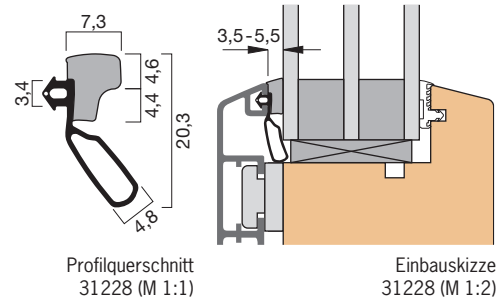

Profilquerschnitt 31228 (M 1:1)

Einbauskizze 31228 (M 1:2)

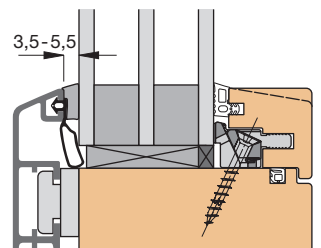

Einbauskizze Fixverglasung 31228 (M 1:2)

SGFK-Qualität

Silikon geschäumt mit einextrudiertem Faden und hartem Rücken.

Alterungs-, witterungs-, UV- u. ozonbeständig. Bestes Rückstellvermögen, sehr hohe Flexibilität. Temperaturbeständig von -60°C bis +180°C. Für wasserverdünnbare Acryllacke.

Farb-Symbolbilder (Farbtabelle siehe Anhang)

graphitgrau



schwarz



400 - Holz-/Alufensterdichtung

System 400 - Trockenverglasung für außen aus Silikon

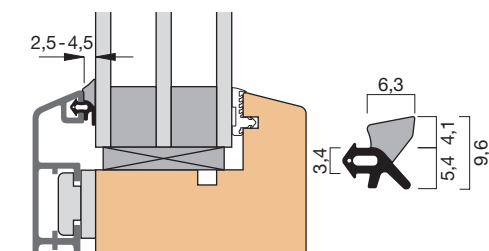

Einbauskizze
31400 (M 1:2)

Profilquerschnitt
31400 (M 1:1)

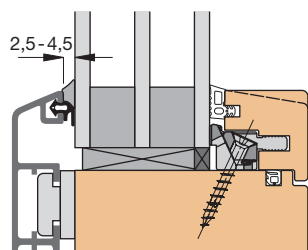

Einbauskizze Fixverglasung
31400 (M 1:2)

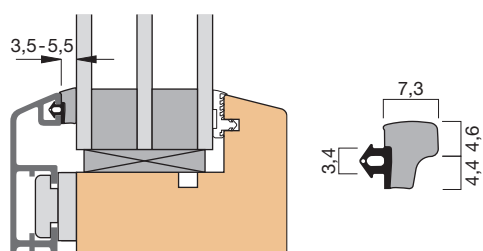

Einbauskizze
31231 (M 1:2)

Profilquerschnitt
31231 (M 1:1)

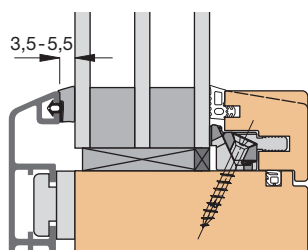

Einbauskizze Fixverglasung
31231 (M 1:2)

Trockenverglasungsdichtung SGFK31400 aus Silikon

Bestell-Nr.	Ausführung	Meter/		Bruttopreis/Meter	
		Krt.	Einheit	o.Mwst.	m.Mwst.
SGFK31400-GG/2	graphitgrau	150	Meter	4,79	5,70
SGFK31400-SC/2	schwarz	150	Meter	4,79	5,70
SGFK31400-GG/KB	graphitgrau	6	Meter	7,99	9,51
SGFK31400-SC/KB	schwarz	6	Meter	7,99	9,51

Hoher Ausgleich von Glastoleranzen: Durch den Einsatz von **geschäumtem Silikon** können Glastoleranzen wesentlich besser ausgeglichen werden. Deshalb eignet sich diese Dichtung auch für Holz-/Alufenster mit 3-fach-Verglasung. Der einextrudierte Faden sorgt dafür, dass das Dichtungsprofil beim Einbau nicht gestreckt wird.

Wichtiger Hinweis: Wegen möglicher Toleranzen bei Glasfalz, Aluschiene, Drehhalter, Glas und Innendichtung muss die Stärke der Außendichtung von Fall zu Fall neu geprüft werden.

Trockenverglasungsdichtung SGFK31231 aus Silikon

Bestell-Nr.	Ausführung	Meter/		Bruttopreis/Meter	
		Krt.	Einheit	o.Mwst.	m.Mwst.
SGFK31231-GG/2	graphitgrau	150	Meter	4,84	5,76
SGFK31231-SC/2	schwarz	150	Meter	4,84	5,76
SGFK31231-GG/KB	graphitgrau	6	Meter	8,08	9,62
SGFK31231-SC/KB	schwarz	6	Meter	8,08	9,62

Hoher Ausgleich von Glastoleranzen: Durch den Einsatz von **geschäumtem Silikon** können Glastoleranzen wesentlich besser ausgeglichen werden. Deshalb eignet sich diese Dichtung auch für Holz-/Alufenster mit 3-fach-Verglasung. Der einextrudierte Faden sorgt dafür, dass das Dichtungsprofil beim Einbau nicht gestreckt wird.

Wichtiger Hinweis: Wegen möglicher Toleranzen bei Glasfalz, Aluschiene, Drehhalter, Glas und Innendichtung muss die Stärke der Außendichtung von Fall zu Fall neu geprüft werden.

SGFK-Qualität

Silikon geschäumt mit einextrudiertem Faden und hartem Rücken.

Alterungs-, witterungs-, UV- u. ozonbeständig.
Bestes Rückstellvermögen, sehr hohe Flexibilität. Temperaturbeständig von -60°C bis +180°C. Für wasserverdünnbare Acryllacke.

Farb-Symbolbilder (Farbtabelle siehe Anhang)

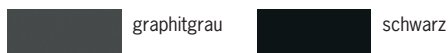

Trockenverglasungsdichtung AAF31101

Bestell-Nr.	Ausführung	Meter/		Bruttopreis/Meter	
		Krt.	Einheit	o.Mwst.	m.Mwst.
AAF31101-GG/2	graphitgrau	300	Meter	1,58	1,88
AAF31101-SC/2	schwarz	300	Meter	1,58	1,88
AAF31101-GG/KB	graphitgrau	6	Meter	2,65	3,15
AAF31101-SC/KB	schwarz	6	Meter	2,65	3,15

Einbau: Das Dichtungsprofil AAF31101 beim Einbau nicht ausklinken, sondern ganz um die Rahmenecke einziehen.

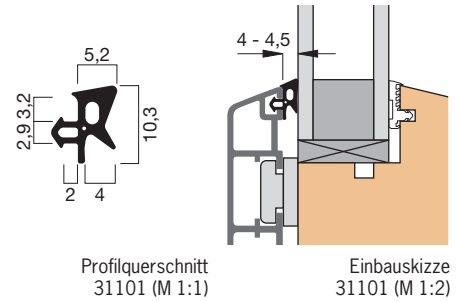

Trockenverglasungsdichtung AAF31105

Bestell-Nr.	Ausführung	Meter/		Bruttopreis/Meter	
		Krt.	Einheit	o.Mwst.	m.Mwst.
AAF31105-GG/2	graphitgrau	300	Meter	1,43	1,70
AAF31105-SC/2	schwarz	300	Meter	1,43	1,70
AAF31105-GG/KB	graphitgrau	6	Meter	2,36	2,81
AAF31105-SC/KB	schwarz	6	Meter	2,36	2,81

Einbau: Das Dichtungsprofil AAF31105 beim Einbau nicht ausklinken, sondern ganz um die Rahmenecke einziehen.

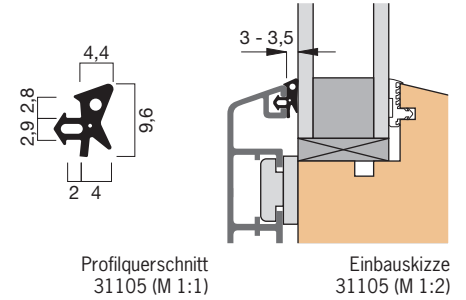

Trockenverglasungsdichtung AAF31169

Bestell-Nr.	Ausführung	Meter/		Bruttopreis/Meter	
		Krt.	Einheit	o.Mwst.	m.Mwst.
AAF31169-GG/2	graphitgrau	300	Meter	1,69	2,01
AAF31169-SC/2	schwarz	300	Meter	1,69	2,01
AAF31169-GG/KB	graphitgrau	6	Meter	2,81	3,34
AAF31169-SC/KB	schwarz	6	Meter	2,81	3,34

Einbau: Das Dichtungsprofil AAF31169 beim Einbau nicht ausklinken, sondern ganz um die Rahmenecke einziehen.

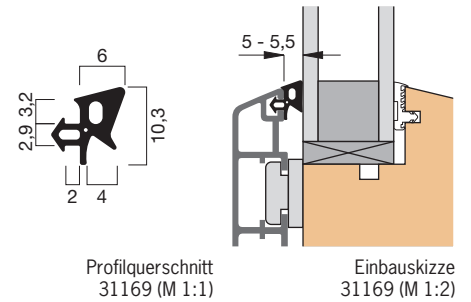

AAF-Qualität

Thermoplastisches Elastomer (TPE) mit einextrudiertem Faden.

Für den Außeneinsatz geeignet. Alterungs-, witterungs-, UV- u. ozonbeständig. Sehr gutes Rückstellvermögen, hohe Flexibilität. Temperaturbeständig von -40°C bis +80°C. Recyclebar. Für wasserverdünnbare Acryllacke.

Farb-Symbolbilder (Farbtabelle siehe Anhang)

graphitgrau



schwarz



400 - Holz-/Alufensterdichtung

System 400 - Trockenverglasung für außen

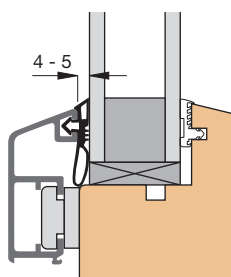

Einbauskizze
3198 (M 1:2)

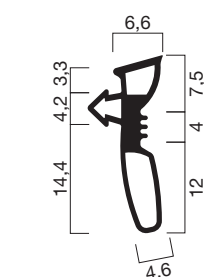

Profilquerschnitt
3198 (M 1:1)

Trockenverglasungsdichtung AA3198

Bestell-Nr.	Ausführung	Meter/		Bruttopreis/Meter	
		Krt.	Einheit	o.Mwst.	m.Mwst.
AA3198-GG/2	graphitgrau	150	Meter	2,71	3,22
AA3198-SC/2	schwarz	150	Meter	2,71	3,22
AA3198-GG/KB	graphitgrau	6	Meter	4,54	5,40
AA3198-SC/KB	schwarz	6	Meter	4,54	5,40

Einbau: zum Ausklinken oder zum Verschweißen.

Optimaler Schnitt beim Ausklinken



Das Dichtungsprofil an den Rahmenecken von unten bis zur rot markierten Linie ausklinken.

Wenn die Profilmutter in der Ecke offen ist, sollte diese mit Silikon ausgefüllt werden.

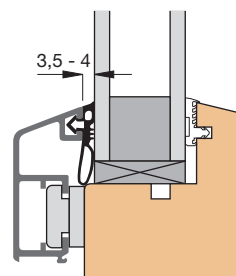

Einbauskizze
31171 (M 1:2)

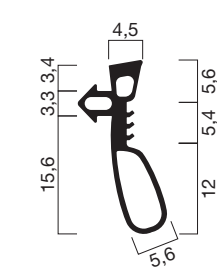

Profilquerschnitt
31171 (M 1:1)

Trockenverglasungsdichtung AA31171

Bestell-Nr.	Ausführung	Meter/		Bruttopreis/Meter	
		Krt.	Einheit	o.Mwst.	m.Mwst.
AA31171-GG/2	graphitgrau	150	Meter	2,68	3,19
AA31171-SC/2	schwarz	150	Meter	2,68	3,19
AA31171-GG/KB	graphitgrau	6	Meter	4,48	5,33
AA31171-SC/KB	schwarz	6	Meter	4,48	5,33

Einbau: zum Ausklinken oder zum Verschweißen.

Optimaler Schnitt beim Ausklinken



Das Dichtungsprofil an den Rahmenecken von unten bis zur rot markierten Linie ausklinken.

Wenn die Profilmutter in der Ecke offen ist, sollte diese mit Silikon ausgefüllt werden.

Farb-Symbolbilder (Farbtabelle siehe Anhang)



graphitgrau



schwarz

AA-Qualität

Thermoplastisches Elastomer (TPE).

Für den Außeneinsatz geeignet.

Alterungs-, witterungs-, UV- u. ozonbeständig.

Sehr gutes Rückstellvermögen, hohe

Flexibilität. Temperaturbeständig von -40°C

bis +80°C. Recyclbar. Für

wasserverdünnbare Acryllacke.

Trockenverglasungsdichtung mit Silikonfuge A 3146

Bestell-Nr.	Ausführung	Meter/		Bruttopreis/Meter		
		Turm	Krt.	Einheit	o.Mwst.	m.Mwst.
A 3146-SC	schwarz	100	200	Meter	1,77	2,11
A 3146-SC/KB	schwarz		6	Meter	2,94	3,50

Einbau: zum Ausklinken.

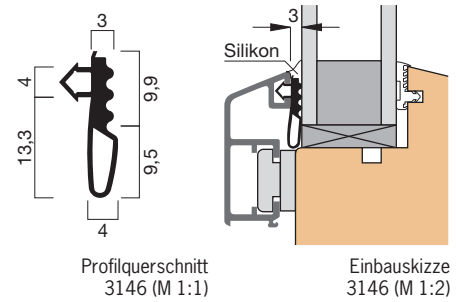

Profilquerschnitt
3146 (M 1:1)

Einbauskizze
3146 (M 1:2)

Trockenverglasungsdichtung mit Silikonfuge A 3183

Bestell-Nr.	Ausführung	Meter/		Bruttopreis/Meter		
		Turm	Krt.	Einheit	o.Mwst.	m.Mwst.
A 3183-SC	schwarz	100	200	Meter	1,94	2,31
A 3183-SC/KB	schwarz		6	Meter	3,26	3,88

Einbau: zum Ausklinken.

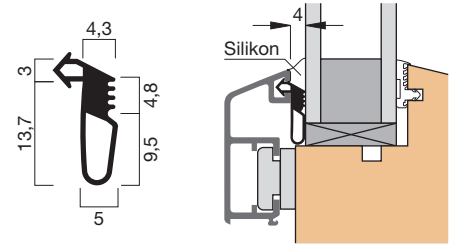

Profilquerschnitt
3183 (M 1:1)

Einbauskizze
3183 (M 1:2)

Trockenverglasungsdichtung mit Silikonfuge A 31125

Bestell-Nr.	Ausführung	Meter/		Bruttopreis/Meter		
		Krt.	Einheit	o.Mwst.	m.Mwst.	
A 31125-SC/2	schwarz	180		Meter	1,76	2,09
A 31125-SC/KB	schwarz		6	Meter	2,90	3,45

Einbau: zum Ausklinken.

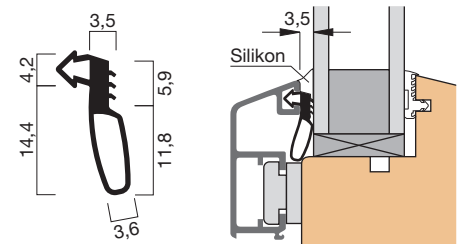

Profilquerschnitt
31125 (M 1:1)

Einbauskizze
31125 (M 1:2)

Trockenverglasungsdichtung mit Silikonfuge A 31197

Bestell-Nr.	Ausführung	Meter/		Bruttopreis/Meter		
		Krt.	Einheit	o.Mwst.	m.Mwst.	
A 31197-SC/2	schwarz	150		Meter	1,94	2,31
A 31197-SC/KB	schwarz		6	Meter	3,26	3,88

Einbau: zum Ausklinken.

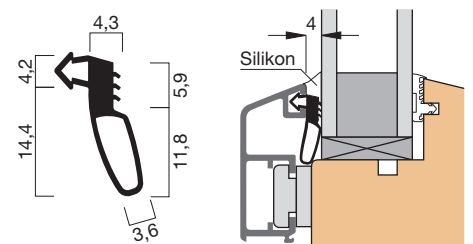

Profilquerschnitt
31197 (M 1:1)

Einbauskizze
31197 (M 1:2)

Trockenverglasungsdichtung mit Silikonfuge AF31264

Bestell-Nr.	Ausführung	Meter/		Bruttopreis/Meter		
		Krt.	Einheit	o.Mwst.	m.Mwst.	
AF31264-SC/2	schwarz	400		Meter	1,14	1,36
AF31264-SC/KB	schwarz		6	Meter	1,90	2,26

Einbau: zum Ausklinken.

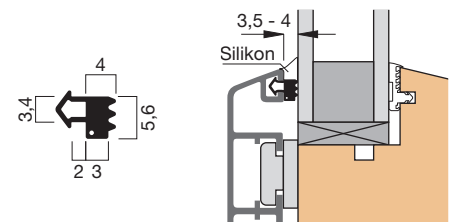

Profilquerschnitt
31264 (M 1:1)

Einbauskizze
31264 (M 1:2)

A-Qualität

Thermoplastisches Elastomer (TPE).

Alterungs-, witterungs- u. ozonbeständig. Sehr gutes Rückstellvermögen, hohe Flexibilität. Temperaturbeständig von -40°C bis +80°C. Recyclbar. Für wasserverdünnbare Acryllacke.

AF-Qualität

Thermoplastisches Elastomer (TPE) mit einextrudiertem Faden.

Alterungs-, witterungs- u. ozonbeständig. Sehr gutes Rückstellvermögen, hohe Flexibilität. Temperaturbeständig von -40°C bis +80°C. Recyclbar. Für wasserverdünnbare Acryllacke.

Farb-Symbolbilder (Farbtabelle siehe Anhang)

schwarz



400 - Holz-/Alufensterdichtung

System 400 - Trockenverglasung mit Silikonfuge für außen

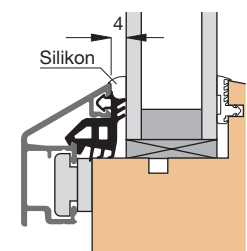

Einbauskizze
31320 (M 1:2)

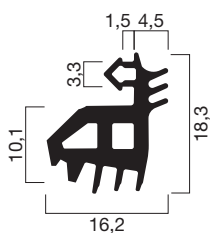

Profilquerschnitt
31320 (M 1:1)

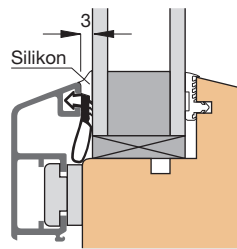

Einbauskizze
31391 (M 1:2)

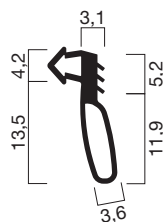

Profilquerschnitt
31391 (M 1:1)

Thermische Trockenverglasungsdichtung mit Silikonfuge A 31320

Bestell-Nr.	Ausführung	Meter/		Bruttopreis/Meter	
		Krt.	Einheit	o.Mwst.	m.Mwst.
A 31320-SC/2	schwarz	100	Meter	4,11	4,89
A 31320-SC/KB	schwarz	6	Meter	6,87	8,18

Einbau: zum Ausklinken.

Thermische Dichtung: Die Trockenverglasungsdichtung A 31320 entspricht höheren thermischen Anforderungen.

Trockenverglasungsdichtung mit Silikonfuge A 31391

Bestell-Nr.	Ausführung	Meter/		Bruttopreis/Meter	
		Krt.	Einheit	o.Mwst.	m.Mwst.
A 31391-SC/2	schwarz	180	Meter	1,65	1,96
A 31391-SC/KB	schwarz	6	Meter	2,75	3,27

Einbau: zum Ausklinken.

Farb-Symbolbilder (Farbtabelle siehe Anhang)



A-Qualität

Thermoplastisches Elastomer (TPE).

Alterungs-, witterungs- u. ozonbeständig. Sehr gutes Rückstellvermögen, hohe Flexibilität. Temperaturbeständig von -40°C bis +80°C. Recyclbar. Für wasserverdünnbare Acryllacke.

Außendichtung FF2045

Bestell-Nr.	Ausführung	Meter/		Bruttopreis/Meter	
		Krt.	Einheit	o.Mwst.	m.Mwst.
FF2045-GG/2	graphitgrau	500	Meter	1,14	1,36
FF2045-GG/KB	graphitgrau	6	Meter	1,92	2,28

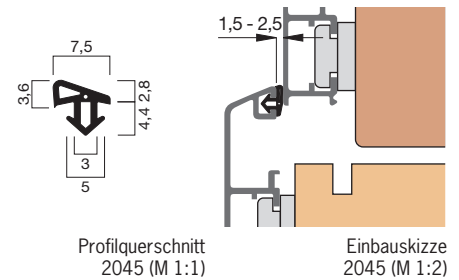

Außendichtung FF2048

Bestell-Nr.	Ausführung	Meter/		Bruttopreis/Meter		
		Spule	Krt.	Einheit	o.Mwst.	m.Mwst.
FF2048-GG/2	graphitgrau	200	400	Meter	1,15	1,37
FF2048-SC/2	schwarz	200	400	Meter	1,15	1,37
FF2048-GG/KB	graphitgrau	6		Meter	1,93	2,30
FF2048-SC/KB	schwarz	6		Meter	1,93	2,30

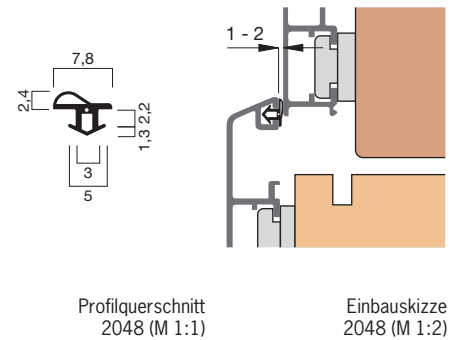

Außendichtung AAF3153

Bestell-Nr.	Ausführung	Meter/		Bruttopreis/Meter	
		Krt.	Einheit	o.Mwst.	m.Mwst.
AAF3153-GG/2	graphitgrau	500	Meter	1,29	1,54
AAF3153-SC/2	schwarz	500	Meter	1,29	1,54
AAF3153-GG/KB	graphitgrau	6	Meter	2,20	2,62
AAF3153-SC/KB	schwarz	6	Meter	2,20	2,62

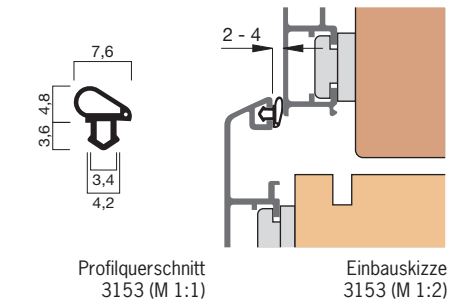

Außendichtung FF31103

Bestell-Nr.	Ausführung	Meter/		Bruttopreis/Meter	
		Krt.	Einheit	o.Mwst.	m.Mwst.
FF31103-GG/2	graphitgrau	500	Meter	1,21	1,44
FF31103-SC/2	schwarz	500	Meter	1,21	1,44
FF31103-GG/KB	graphitgrau	6	Meter	2,02	2,40
FF31103-SC/KB	schwarz	6	Meter	2,02	2,40

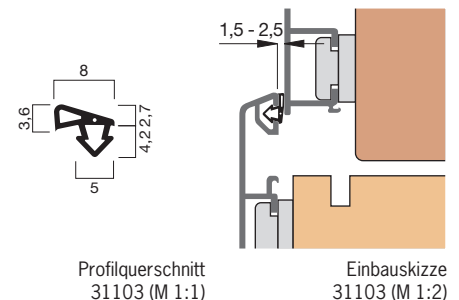

Wichtige Hinweise für alle Außendichtungen: Das über das Fensterglas ablaufende Regenwasser kann größtenteils über die Außendichtung abgeleitet werden. Ein Anfüllen der Regenschiene mit Wasser, welches dann ins Fensterinnere eindringen kann, kann somit vermieden werden.

Einsatz in Holz-/Aluminiumfenstern: Das Außenprofil wird seitlich und unten in das Aluminiumprofil eingebaut.

Einsatz in Holzfenstern: Die Außendichtung wird in die Regenschiene (mit C-Profilaufnahme) eingebaut. Seitlich werden Rahmenanschlagdichtungen wie z.B. die Profile A 2040, A 2043 oder AAF2057 eingesetzt.

FF-Qualität

Thermoplastisches Elastomer (EPDM-PP) mit einextrudiertem Faden.

Alterungs-, witterungs-, UV- u. ozonbeständig. Sehr gutes Rückstellvermögen, hohe Flexibilität. Temperaturbeständig von -40°C bis +100°C. Recyclebar. Für wasserverdünnbare Acryllacke. Für den Außeneinsatz geeignet.

AAF-Qualität

Thermoplastisches Elastomer (TPE) mit einextrudiertem Faden.

Für den Außeneinsatz geeignet. Alterungs-, witterungs-, UV- u. ozonbeständig. Sehr gutes Rückstellvermögen, hohe Flexibilität. Temperaturbeständig von -40°C bis +80°C. Recyclebar. Für wasserverdünnbare Acryllacke.

Farb-Symbolbilder (Farbtabelle siehe Anhang)

graphitgrau



schwarz



400 - Holz-/Alufensterdichtung

System 400 - Außendichtung

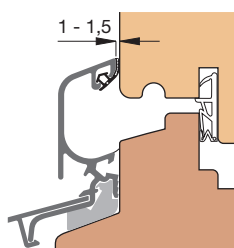

Einbauskizze
31151 (M 1:2)

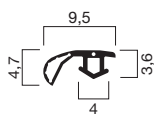

Profilquerschnitt
31151 (M 1:1)

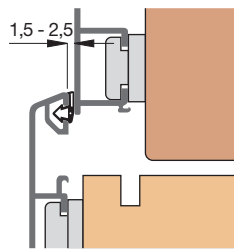

Einbauskizze
31279 (M 1:2)

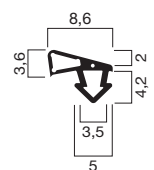

Profilquerschnitt
31279 (M 1:1)

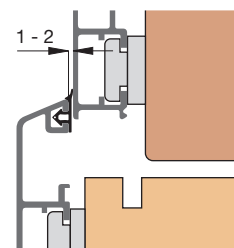

Einbauskizze
31335 (M 1:2)

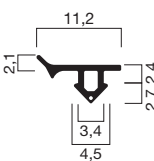

Profilquerschnitt
31335 (M 1:1)

Außendichtung FF31151

Bestell-Nr.	Ausführung	Meter/		Bruttopreis/Meter	
		Spule	Krt.	Einheit	o.Mwst. m.Mwst.
FF31151-GG/2	graphitgrau	150	300	Meter	1,15 1,37
FF31151-SC/2	schwarz	150	300	Meter	1,15 1,37
FF31151-GG/KB	graphitgrau		6	Meter	1,93 2,30
FF31151-SC/KB	schwarz		6	Meter	1,93 2,30

Außendichtung FF31279

Bestell-Nr.	Ausführung	Meter/		Bruttopreis/Meter	
		Krt.	Einheit	o.Mwst. m.Mwst.	
FF31279-GG/2	graphitgrau	500		Meter	1,25 1,49
FF31279-SC/2	schwarz	500		Meter	1,25 1,49
FF31279-GG/KB	graphitgrau		6	Meter	2,07 2,46
FF31279-SC/KB	schwarz		6	Meter	2,07 2,46

Außendichtung FF31335

Bestell-Nr.	Ausführung	Meter/		Bruttopreis/Meter	
		Turm	Krt.	Einheit	o.Mwst. m.Mwst.
FF31335-GG	graphitgrau	150	300	Meter	1,24 1,48
FF31335-SC	schwarz	150	300	Meter	1,24 1,48
FF31335-GG/KB	graphitgrau		6	Meter	2,06 2,45
FF31335-SC/KB	schwarz		6	Meter	2,06 2,45

Wichtige Hinweise für alle Außendichtungen: Das über das Fensterglas ablaufende Regenwasser kann größtenteils über die Außendichtung abgeleitet werden. Ein Anfüllen der Regenschiene mit Wasser, welches dann ins Fensterinnere eindringen kann, kann somit vermieden werden.

Einsatz in Holz-/Aluminiumfenstern: Das Außenprofil wird seitlich und unten in das Aluminiumprofil eingebaut.

Einsatz in Holzfenstern: Die Außendichtung wird in die Regenschiene (mit C-Profilaufnahme) eingebaut. Seitlich werden Rahmenanschlagdichtungen wie z.B. die Profile A 2040, A 2043 oder AAF2057 eingesetzt.

FF-Qualität

Thermoplastisches Elastomer (EPDM-PP) mit einextrudiertem Faden.

Alterungs-, witterungs-, UV- u. ozonbeständig.
Sehr gutes Rückstellvermögen, hohe Flexibilität. Temperaturbeständig von -40°C bis +100°C. Recycelbar. Für wasserverdünnbare Acryllacke. Für den Außeneinsatz geeignet.

Farb-Symbolbilder (Farbtabelle siehe Anhang)



graphitgrau



schwarz

Mitteldichtung A 3156

Bestell-Nr.	Ausführung	Meter/		Bruttopreis/Meter	
		Krt.	Einheit	o.Mwst.	m.Mwst.
A 3156-GG/2	graphitgrau	100	Meter	3,26	3,88
A 3156-SC/2	schwarz	100	Meter	3,26	3,88
A 3156-GG/KB	graphitgrau	6	Meter	5,43	6,46
A 3156-SC/KB	schwarz	6	Meter	5,43	6,46

Einbau: zum Ausklinken oder zum Verschweißen.

Kopfhöhe: ca. 10 mm.



Profilquerschnitt
3156 (M 1:1)

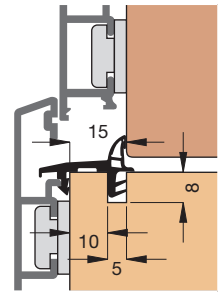

Einbauskizze
3156 (M 1:2)

Mitteldichtung A 31123

Bestell-Nr.	Ausführung	Meter/		Bruttopreis/Meter	
		Krt.	Einheit	o.Mwst.	m.Mwst.
A 31123-GG/2	graphitgrau	100	Meter	3,26	3,88
A 31123-SC/2	schwarz	100	Meter	3,26	3,88
A 31123-GG/KB	graphitgrau	6	Meter	5,40	6,43
A 31123-SC/KB	schwarz	6	Meter	5,40	6,43

Einbau: zum Ausklinken oder zum Verschweißen.

Kopfhöhe: ca. 10 mm.



Profilquerschnitt
31123 (M 1:1)

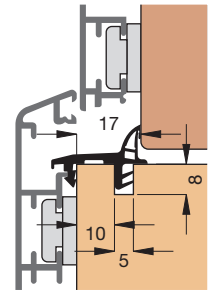

Einbauskizze
31123 (M 1:2)

Mitteldichtung A 3194

Bestell-Nr.	Ausführung	Meter/		Bruttopreis/Meter	
		Krt.	Einheit	o.Mwst.	m.Mwst.
A 3194-GG	graphitgrau	210	Meter	3,47	4,13
A 3194-SC	schwarz	210	Meter	3,47	4,13
A 3194-GG/KB	graphitgrau	6	Meter	5,81	6,91
A 3194-SC/KB	schwarz	6	Meter	5,81	6,91

Einbau: zum Verschweißen.

Kopfhöhe: ca. 11 mm.



Profilquerschnitt
3194 (M 1:1)

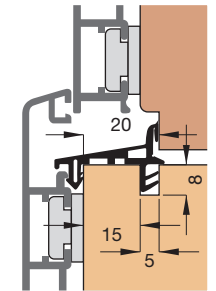

Einbauskizze
3194 (M 1:2)

Mitteldichtung A 31190

Bestell-Nr.	Ausführung	Meter/		Bruttopreis/Meter	
		Krt.	Einheit	o.Mwst.	m.Mwst.
A 31190-GG	graphitgrau	210	Meter	3,47	4,13
A 31190-SC	schwarz	210	Meter	3,47	4,13
A 31190-GG/KB	graphitgrau	6	Meter	5,81	6,91
A 31190-SC/KB	schwarz	6	Meter	5,81	6,91

Einbau: zum Verschweißen.

Kopfhöhe: ca. 9 mm.



Profilquerschnitt
31190 (M 1:1)

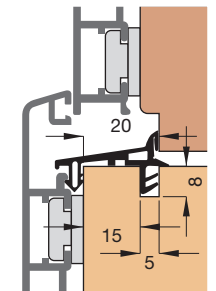

Einbauskizze
31190 (M 1:2)

A-Qualität

Thermoplastisches Elastomer (TPE).

Alterungs-, witterungs- u. ozonbeständig. Sehr gutes Rückstellvermögen, hohe Flexibilität. Temperaturbeständig von -40°C bis +80°C. Recyclebar. Für wasserverdünnbare Acryllacke.

Farb-Symbolbilder (Farbtabelle siehe Anhang)

graphitgrau



schwarz



500 - Holz-/Alufensterdichtung

System 500 - Trockenverglasung für außen aus Silikon

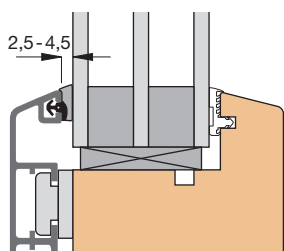

Einbauskizze
31260 (M 1:2)

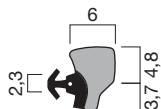

Profilquerschnitt
31260 (M 1:1)

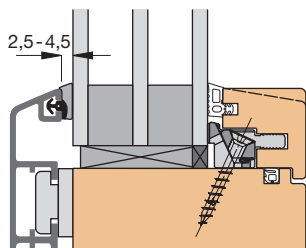

Einbauskizze Fixverglasung
31260 (M 1:2)

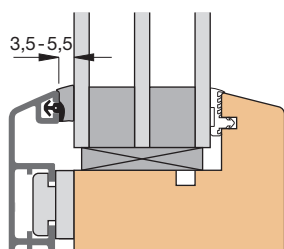

Einbauskizze
31261 (M 1:2)

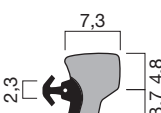

Profilquerschnitt
31261 (M 1:1)

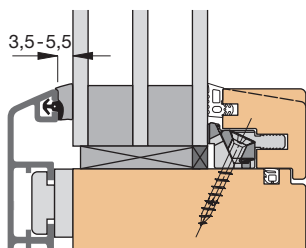

Einbauskizze Fixverglasung
31261 (M 1:2)

Trockenverglasungsdichtung SGFK31260 aus Silikon

Bestell-Nr.	Ausführung	Meter/		Bruttopreis/Meter	
		Krt.	Einheit	o.Mwst.	m.Mwst.
SGFK31260-GG/2	graphitgrau	150	Meter	4,36	5,19
SGFK31260-SC/2	schwarz	150	Meter	4,36	5,19
SGFK31260-GG/KB	graphitgrau	6	Meter	7,27	8,65
SGFK31260-SC/KB	schwarz	6	Meter	7,27	8,65

Hoher Ausgleich von Glastoleranzen: Durch den Einsatz von **geschäumtem Silikon** können Glastoleranzen wesentlich besser ausgeglichen werden. Deshalb eignet sich diese Dichtung auch für Holz-/Alufenster mit 3-fach-Verglasung. Der einextrudierte Faden sorgt dafür, dass das Dichtungsprofil beim Einbau nicht gestreckt wird.

Wichtiger Hinweis: Wegen möglicher Toleranzen bei Glasfalz, Aluschiene, Drehhalter, Glas und Innendichtung muss die Stärke der Außendichtung von Fall zu Fall neu geprüft werden.

Trockenverglasungsdichtung SGFK31261 aus Silikon

Bestell-Nr.	Ausführung	Meter/		Bruttopreis/Meter	
		Krt.	Einheit	o.Mwst.	m.Mwst.
SGFK31261-GG/2	graphitgrau	150	Meter	4,84	5,76
SGFK31261-SC/2	schwarz	150	Meter	4,84	5,76
SGFK31261-GG/KB	graphitgrau	6	Meter	8,08	9,62
SGFK31261-SC/KB	schwarz	6	Meter	8,08	9,62

Hoher Ausgleich von Glastoleranzen: Durch den Einsatz von **geschäumtem Silikon** können Glastoleranzen wesentlich besser ausgeglichen werden. Deshalb eignet sich diese Dichtung auch für Holz-/Alufenster mit 3-fach-Verglasung. Der einextrudierte Faden sorgt dafür, dass das Dichtungsprofil beim Einbau nicht gestreckt wird.

Wichtiger Hinweis: Wegen möglicher Toleranzen bei Glasfalz, Aluschiene, Drehhalter, Glas und Innendichtung muss die Stärke der Außendichtung von Fall zu Fall neu geprüft werden.

Farb-Symbolbilder (Farbtabelle siehe Anhang)

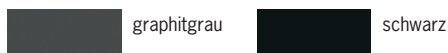

SGFK-Qualität

Silikon geschäumt mit einextrudiertem Faden und hartem Rücken.

Alterungs-, witterungs-, UV- u. ozonbeständig.
Bestes Rückstellvermögen, sehr hohe Flexibilität. Temperaturbeständig von -60°C bis +180°C. Für wasserverdünnbare Acryllacke.

Trockenverglasungsdichtung mit Silikonfuge AF31321

Bestell-Nr.	Ausführung	Meter/		Bruttopreis/Meter		
		Spule	Krt.	Einheit	o.Mwst.	m.Mwst.
AF31321-SC	schwarz	200	400	Meter	1,14	1,36
AF31321-SC/KB	schwarz		6	Meter	1,90	2,26

Einbau: zum Ausklinken oder zum Verschweißen.

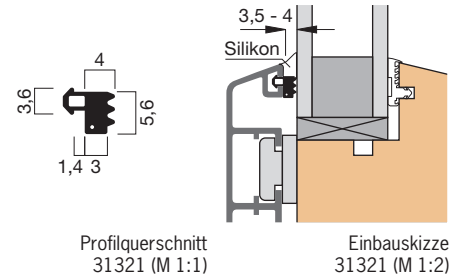

Außendichtung FF2049

Bestell-Nr.	Ausführung	Meter/		Bruttopreis/Meter		
		Spule	Krt.	Einheit	o.Mwst.	m.Mwst.
FF2049-GG/2	graphitgrau	200	400	Meter	1,14	1,36
FF2049-SC/2	schwarz	200	400	Meter	1,14	1,36
FF2049-GG/KB	graphitgrau		6	Meter	1,90	2,26
FF2049-SC/KB	schwarz		6	Meter	1,90	2,26

Wichtige Hinweise für alle Außendichtungen: Das über das Fensterglas ablaufende Regenwasser kann größtenteils über die Außendichtung abgeleitet werden. Ein Anfüllen der Regenschiene mit Wasser, welches dann ins Fensterinnere eindringen kann, kann somit vermieden werden.

Einsatz in Holz-/Aluminiumfenstern: Das Außenprofil wird seitlich und unten in das Aluminiumprofil eingebaut.

Einsatz in Holzfenstern: Die Außendichtung wird in die Regenschiene (mit C-Profilaufnahme) eingebaut. Seitlich werden Rahmenanschlagdichtungen wie z.B. die Profile A 2040, A 2043 oder AAF2057 eingesetzt.

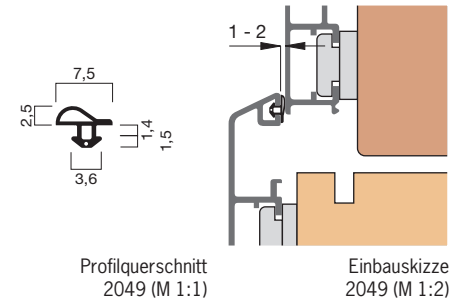

AF-Qualität

Thermoplastisches Elastomer (TPE) mit einextrudiertem Faden.

Alterungs-, witterungs- u. ozonbeständig. Sehr gutes Rückstellvermögen, hohe Flexibilität. Temperaturbeständig von -40°C bis +80°C. Recyclbar. Für wasserverdünnbare Acryllacke.

FF-Qualität

Thermoplastisches Elastomer (EPDM-PP) mit einextrudiertem Faden.

Alterungs-, witterungs-, UV- u. ozonbeständig. Sehr gutes Rückstellvermögen, hohe Flexibilität. Temperaturbeständig von -40°C bis +100°C. Recyclbar. Für wasserverdünnbare Acryllacke. Für den Außeneinsatz geeignet.

Farb-Symbolbilder (Farbtabelle siehe Anhang)



500 - Holz-/Alufensterdichtung

System 500 - Mitteldichtung

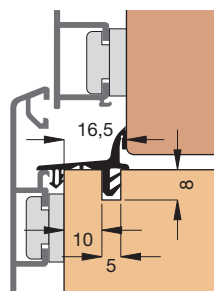

Einbauskizze
3163 (M 1:2)



Profilquerschnitt
3163 (M 1:1)

Mitteldichtung A 3163

Bestell-Nr.	Ausführung	Meter/		Bruttopreis/Meter		
		Turm	Krt.	Einheit	o.Mwst.	m.Mwst.
A 3163-SC	schwarz	120	240	Meter	3,06	3,64
A 3163-SC/KB	schwarz		6	Meter	5,10	6,07

Einbau: zum Ausklinken oder zum Verschweißen.

Kopfhöhe: ca. 10,5 mm.

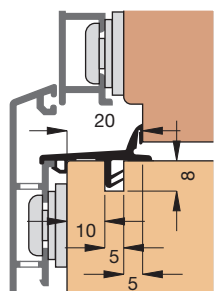

Einbauskizze
31108 (M 1:2)



Profilquerschnitt
31108 (M 1:1)

Mitteldichtung A 31108

Bestell-Nr.	Ausführung	Meter/		Bruttopreis/Meter		
		Krt.	Einheit	o.Mwst.	m.Mwst.	
A 31108-GG	graphitgrau	175		Meter	3,28	3,90
A 31108-SC	schwarz	175		Meter	3,28	3,90
A 31108-GG/KB	graphitgrau		6	Meter	5,46	6,50
A 31108-SC/KB	schwarz		6	Meter	5,46	6,50

Einbau: zum Ausklinken oder zum Verschweißen.

Kopfhöhe: ca. 10 mm.

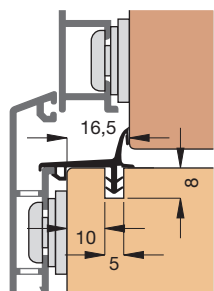

Einbauskizze
31122 (M 1:2)



Profilquerschnitt
31122 (M 1:1)

Mitteldichtung A 31122

Bestell-Nr.	Ausführung	Meter/		Bruttopreis/Meter		
		Turm	Krt.	Einheit	o.Mwst.	m.Mwst.
A 31122-GG	graphitgrau	120	240	Meter	2,89	3,44
A 31122-SC	schwarz	120	240	Meter	2,89	3,44
A 31122-GG/KB	graphitgrau		6	Meter	4,80	5,71
A 31122-SC/KB	schwarz		6	Meter	4,80	5,71

Einbau: zum Ausklinken oder zum Verschweißen.

Kopfhöhe: ca. 9 mm.



Ecke verschweißt

Ecke verschweißt für Holz-Alu-Dichtungsprofile

Bestell-Nr.	Ausführung	Stück/		Bruttopreis/Stück		
		Krt.	Einheit	o.Mwst.	m.Mwst.	
ECKEN-SYM-ALU	symmetrisch	1	Stück	2,64	3,14	

Farb-Symbolbilder (Farbtabelle siehe Anhang)



graphitgrau



schwarz

A-Qualität

Thermoplastisches Elastomer (TPE).

Alterungs-, witterungs- u. ozonbeständig. Sehr gutes Rückstellvermögen, hohe Flexibilität. Temperaturbeständig von -40°C bis +80°C. Recyclebar. Für wasserverdünnbare Acryllacke.

Mitteldichtung A 31316

Bestell-Nr.	Ausführung	Meter/			Bruttopreis/Meter	
		Turm	Krt.	Einheit	o.Mwst.	m.Mwst.
A 31316-SC	schwarz	100	200	Meter	3,40	4,05
A 31316-SC/KB	schwarz		6	Meter	5,66	6,74

Einbau: zum Ausklinken oder zum Verschweißen.

Kopfhöhe: ca. 10 mm.

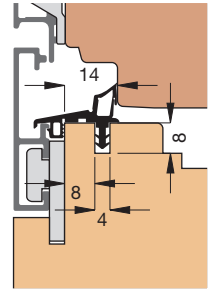

Profilquerschnitt
31316 (M 1:1)

Einbauskizze
31316 (M 1:2)

Ecke verschweißt für Holz-Alu-Dichtungsprofile

Bestell-Nr.	Ausführung	Stück/		Bruttopreis/Stück	
		Krt.	Einheit	o.Mwst.	m.Mwst.
ECKEN-SYM-ALU	symmetrisch	1	Stück	2,64	3,14

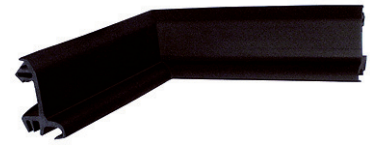

Ecke verschweißt

A-Qualität

Thermoplastisches Elastomer (TPE).

Alterungs-, witterungs- u. ozonbeständig. Sehr gutes Rückstellvermögen, hohe Flexibilität. Temperaturbeständig von -40°C bis +80°C. Recyclbar. Für wasserverdünnbare Acryllacke.

Farb-Symbolbilder (Farbtabelle siehe Anhang)

schwarz

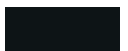

Holz-/Alufensterdichtung

Mitteldichtung für Fensterfestverglasung



Profilquerschnitt
31107 (M 1:1)

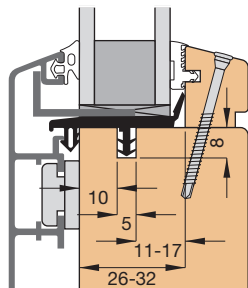

Einbauskizze
31107 (M 1:2)

Festverglasungsdichtung A 31107

Bestell-Nr.	Ausführung	Meter/		Bruttopreis/Meter	
		Krt.	Einheit	o.Mwst.	m.Mwst.
A 31107-SC	schwarz	150	Meter	4,33	5,15
A 31107-SC/KB	schwarz	6	Meter	7,20	8,57

Einsatz: Für alle Aluprofilsysteme geeignet.

Wichtiger Hinweis: Das Profil wird unten durchgehend und unten seitlich jeweils ca. 10 cm hoch eingebaut.

Farb-Symbolbilder (Farbtabelle siehe Anhang)



A-Qualität

Thermoplastisches Elastomer (TPE).

Alterungs-, witterungs- u. ozonbeständig. Sehr gutes Rückstellvermögen, hohe Flexibilität. Temperaturbeständig von -40°C bis +80°C. Recyclbar. Für wasserverdünnbare Acryllacke.

Festverglasungsdichtung A 31299

Bestell-Nr.	Ausführung	Meter/		Bruttopreis/Meter	
		Krt.	Einheit	o.Mwst.	m.Mwst.
A 31299-SC	schwarz	90	Meter	5,96	7,09
A 31299-SC/KB	schwarz	6	Meter	9,90	11,78

Einsatz: Für alle Aluprofilssysteme geeignet.

Wichtiger Hinweis: Das Profil wird unten durchgehend und unten seitlich jeweils ca. 10 cm hoch eingebaut.

Das Dichtungsprofil **A 31299** kann über Sollabrisstellen verkürzt werden und kann so für unterschiedliche Falzbreiten von 38 bis 62 mm Falzbreite eingesetzt werden.



Profilquerschnitt
31299 (M 1:2)

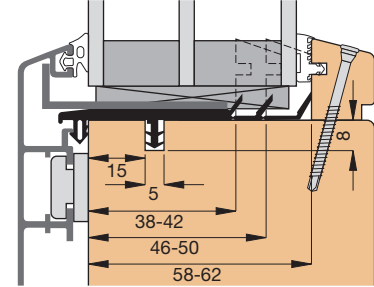

Einbauskizze
31299 (M 1:2)

Festverglasungsdichtung A 31300

Bestell-Nr.	Ausführung	Meter/		Bruttopreis/Meter	
		Krt.	Einheit	o.Mwst.	m.Mwst.
A 31300-SC	schwarz	90	Meter	5,96	7,09
A 31300-SC/KB	schwarz	6	Meter	9,90	11,78

Einsatz: Für alle Aluprofilssysteme geeignet.

Wichtiger Hinweis: Das Profil wird unten durchgehend und unten seitlich jeweils ca. 10 cm hoch eingebaut.

Das Dichtungsprofil **A 31300** kann über Sollabrisstellen verkürzt werden und kann so für unterschiedliche Falzbreiten von 38 bis 62 mm Falzbreite eingesetzt werden.



Profilquerschnitt
31300 (M 1:2)

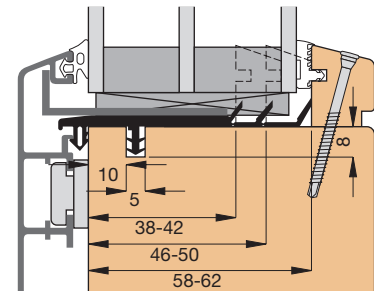

Einbauskizze
31300 (M 1:2)

A-Qualität

Thermoplastisches Elastomer (TPE).

Alterungs-, witterungs- u. ozonbeständig. Sehr gutes Rückstellvermögen, hohe Flexibilität. Temperaturbeständig von -40°C bis +80°C. Recyclebar. Für wasserverdünnbare Acryllacke.

Farb-Symbolbilder (Farbtabelle siehe Anhang)

schwarz



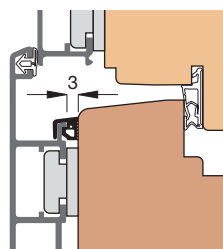

Einbauskizze
31263 (M 1:2)

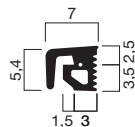

Profilquerschnitt
31263 (M 1:1)

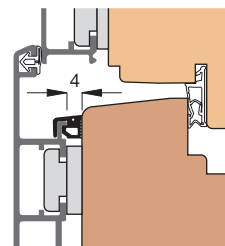

Einbauskizze
31285 (M 1:2)

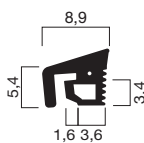

Profilquerschnitt
31285 (M 1:1)

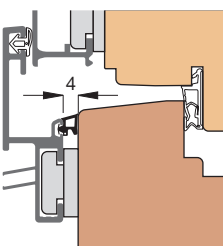

Einbauskizze
31388 (M 1:2)

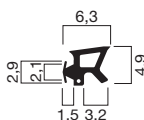

Profilquerschnitt
31388 (M 1:1)

Fugenabschlussdichtung AF31263

Bestell-Nr.	Ausführung	Meter/		Bruttopreis/Meter	
		Spule	Krt.	Einheit	o.Mwst. m.Mwst.
AF31263-GG/2	graphitgrau	200	400	Meter	1,19 1,42
AF31263-SC/2	schwarz	200	400	Meter	1,19 1,42
AF31263-GG/KB	graphitgrau	6	6	Meter	1,97 2,34
AF31263-SC/KB	schwarz	6	6	Meter	1,97 2,34

Fugenabschlussdichtung AF31285

Bestell-Nr.	Ausführung	Meter/		Bruttopreis/Meter	
		Spule	Krt.	Einheit	o.Mwst. m.Mwst.
AF31285-GG/2	graphitgrau	150	300	Meter	1,22 1,45
AF31285-SC/2	schwarz	150	300	Meter	1,22 1,45
AF31285-GG/KB	graphitgrau	6	6	Meter	2,03 2,42
AF31285-SC/KB	schwarz	6	6	Meter	2,03 2,42

Fugenabschlussdichtung AF31388

Bestell-Nr.	Ausführung	Meter/		Bruttopreis/Meter	
		Krt.	Einheit	o.Mwst. m.Mwst.	
AF31388-GG/2	graphitgrau	400	Meter	0,89 1,06	
AF31388-SC/2	schwarz	400	Meter	0,89 1,06	
AF31388-GG/KB	graphitgrau	6	Meter	1,49 1,77	
AF31388-SC/KB	schwarz	6	Meter	1,49 1,77	

Farb-Symbolbilder (Farbtabelle siehe Anhang)



graphitgrau



schwarz

AF-Qualität

Thermoplastisches Elastomer (TPE) mit einextrudiertem Faden.

Alterungs-, witterungs- u. ozonbeständig. Sehr gutes Rückstellvermögen, hohe Flexibilität. Temperaturbeständig von -40°C bis +80°C. Recyclebar. Für wasserverdünnbare Acryllacke.

Anschlussdichtung A 3134

Bestell-Nr.	Ausführung	Meter/		Bruttopreis/Meter		
		Spule	Krt.	Einheit	o.Mwst.	m.Mwst.
A 3134-GG/2	graphitgrau	300	600	Meter	0,73	0,87
A 3134-SC/2	schwarz	300	600	Meter	0,73	0,87
A 3134-GG/KB	graphitgrau		6	Meter	1,21	1,44
A 3134-SC/KB	schwarz		6	Meter	1,21	1,44

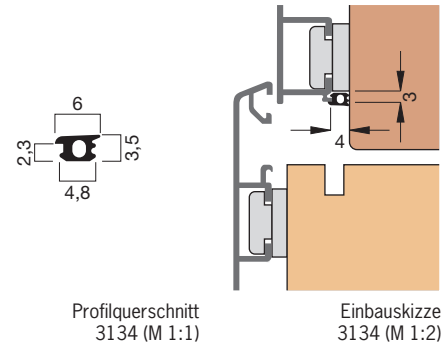

Anschlussdichtung A 31106

Bestell-Nr.	Ausführung	Meter/		Bruttopreis/Meter		
		Spule	Krt.	Einheit	o.Mwst.	m.Mwst.
A 31106-GG/2	graphitgrau	300	600	Meter	0,69	0,82
A 31106-SC/2	schwarz	300	600	Meter	0,69	0,82
A 31106-GG/KB	graphitgrau		6	Meter	1,15	1,37
A 31106-SC/KB	schwarz		6	Meter	1,15	1,37

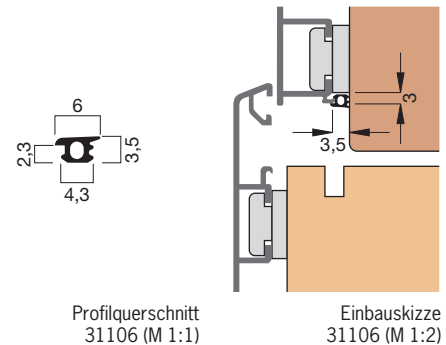

Anschlussdichtung A 31113

Bestell-Nr.	Ausführung	Meter/		Bruttopreis/Meter		
		Spule	Krt.	Einheit	o.Mwst.	m.Mwst.
A 31113-GG/2	graphitgrau	300	600	Meter	0,76	0,90
A 31113-SC/2	schwarz	300	600	Meter	0,76	0,90
A 31113-GG/KB	graphitgrau		6	Meter	1,25	1,49
A 31113-SC/KB	schwarz		6	Meter	1,25	1,49

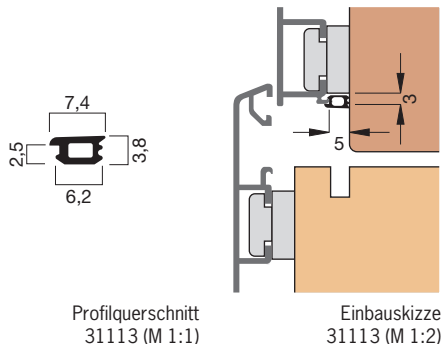

Vorteile der Anschlussdichtungen:

Optik: Der Anschluss zwischen Aluminiumschale und Holzfenster ist geschlossen und sieht somit bei geöffnetem Fenster sauber aus.

Insektenschutz: Die Anschlussdichtung verhindert das Eindringen von Insekten hinter die Aluminiumschale.

Anschlussdichtung SF31417

Bestell-Nr.	Ausführung	NEU	Meter/		Bruttopreis/Meter		
			Krt.	Einheit	o.Mwst.	m.Mwst.	
SF31417-GG	graphitgrau	•	200	Meter	4,61	5,49	
SF31417-GG/KB	graphitgrau	•	7	Meter	7,69	9,15	

Einsatz:

Das Dichtungsprofil SF31417 ist speziell für den Einsatz als Anschlussdichtung für Holz-/Aluminium-Haustüren mit Blechschale konzipiert.

Vorteile der Anschlussdichtungen:

Optik: Der Anschluss zwischen Aluminiumschale und Holz-/Aluminium-Haustür ist geschlossen und sieht somit bei geöffneter Tür sauber aus.

Insektenschutz: Die Anschlussdichtung verhindert das Eindringen von Insekten hinter die Aluminiumschale.

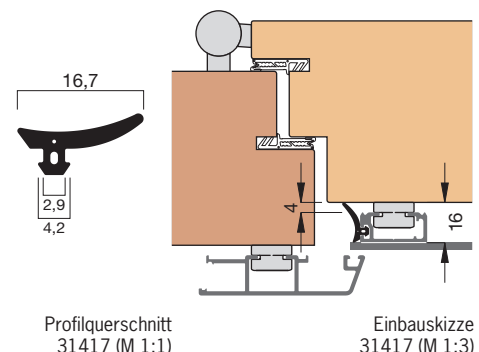

A-Qualität

Thermoplastisches Elastomer (TPE).

Alterungs-, witterungs- u. ozonbeständig. Sehr gutes Rückstellvermögen, hohe Flexibilität. Temperaturbeständig von -40°C bis +80°C. Recyclebar. Für wasserverdünnbare Acryllacke.

SF-Qualität (mit 1 Faden)

Silikon mit 1 einnextrudierten Faden.

Alterungs-, witterungs-, UV- u. ozonbeständig. Bestes Rückstellvermögen, sehr hohe Flexibilität. Temperaturbeständig von -60°C bis +180°C. Für wasserverdünnbare Acryllacke.

Farb-Symbolbilder (Farbtabelle siehe Anhang)

graphitgrau



schwarz



Holz-/Alufensterdichtung

Anschlagdichtung für zweiflügelige Fenster

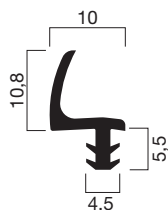

Profilquerschnitt
31127 (M 1:1)

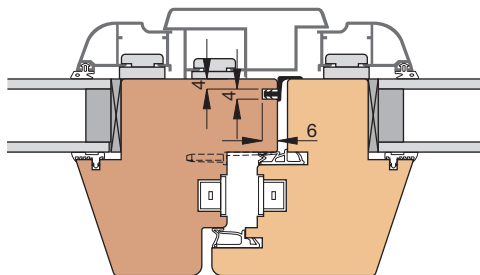

Einbauskizze
31127 (M 1:3)

Anschlagdichtung A 31127

Bestell-Nr.	Ausführung	Meter/		Bruttopreis/Meter	
		Turm	Krt.	Einheit	o.Mwst. m.Mwst.
A 31127-GG	graphitgrau	75	150	Meter	2,24 2,67
A 31127-SC	schwarz	75	150	Meter	2,24 2,67
A 31127-GG/KB	graphitgrau		6	Meter	3,73 4,44
A 31127-SC/KB	schwarz		6	Meter	3,73 4,44

Einbau: zum Ausklinken.

Anschlagdichtung A 31152

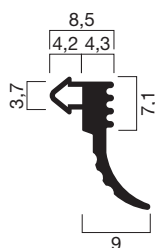

Profilquerschnitt
31152 (M 1:1)

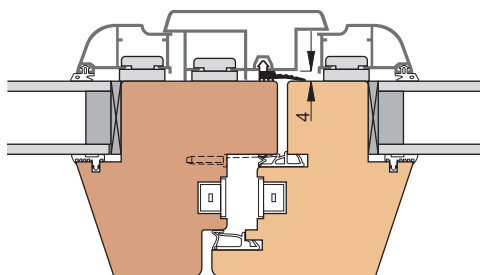

Einbauskizze
31152 (M 1:3)

Bestell-Nr.	Ausführung	Meter/		Bruttopreis/Meter	
		Krt.	Einheit	o.Mwst. m.Mwst.	
A 31152-GG/2	graphitgrau	200	Meter	2,15 2,56	
A 31152-SC/2	schwarz	200	Meter	2,15 2,56	
A 31152-GG/KB	graphitgrau		6	Meter	3,57 4,25
A 31152-SC/KB	schwarz		6	Meter	3,57 4,25

Einbau: zum Ausklinken.

Farb-Symbolbilder (Farbtabelle siehe Anhang)

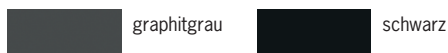

A-Qualität

Thermoplastisches Elastomer (TPE).

Alterungs-, witterungs- u. ozonbeständig. Sehr gutes Rückstellvermögen, hohe Flexibilität. Temperaturbeständig von -40°C bis +80°C. Recyclbar. Für wasserverdünnbare Acryllacke.

Kupplungsdichtung A 31131 für Aluminiumprofil

Bestell-Nr.	Ausführung	Meter/		Bruttopreis/Meter	
		Krt.	Einheit	o.Mwst.	m.Mwst.
A 31131-SC/2	schwarz	75	Meter	2,65	3,15
A 31131-SC/KB	schwarz	6	Meter	4,42	5,26

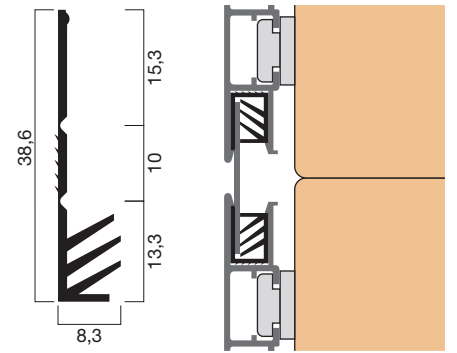

Profilquerschnitt
31131 (M 1:1)

Einbauskizze
31131 (M 1:2)

Schlauchdichtung S 31395 aus Silikon

Bestell-Nr.	Ausführung	Meter/		Bruttopreis/Meter	
		Krt.	Einheit	o.Mwst.	m.Mwst.
S 31395-GG	graphitgrau	200	Meter	1,16	1,38
S 31395-GG/KB	graphitgrau	6	Meter	1,94	2,31

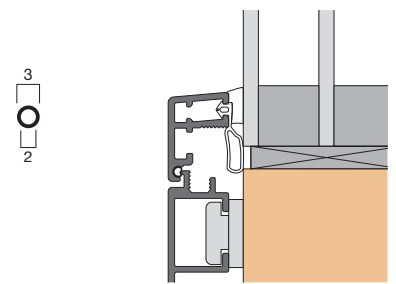

Profilquerschnitt
31395 (M 1:1)

Einbauskizze
31395 (M 1:2)

A-Qualität

Thermoplastisches Elastomer (TPE).

Alterungs-, witterungs- u. ozonbeständig. Sehr gutes Rückstellvermögen, hohe Flexibilität. Temperaturbeständig von -40°C bis +80°C. Recyclbar. Für wasserverdünnbare Acryllacke.

S-Qualität

Silikon.

Alterungs-, witterungs-, UV- u. ozonbeständig. Bestes Rückstellvermögen, sehr hohe Flexibilität. Temperaturbeständig von -60°C bis +180°C. Für wasserverdünnbare Acryllacke.

Farb-Symbolbilder (Farbtabelle siehe Anhang)

graphitgrau



schwarz



Wir geben Halt.



Antrieb.

Für die meisten ein Extrem. Für manche ein weiteres, erreichbares Ziel. Nur wer bereit ist, den entscheidenden Schritt zu machen, hebt sich von der Masse ab.

Unser Antrieb ist Perfektion. Nichts weniger.

Diverse Dichtungen

Möbeldichtung, Schlauchdichtung

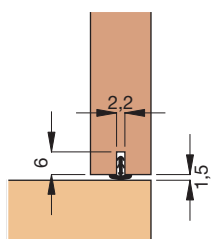

Einbauskizze
4001 (M 1:2)



Profilquerschnitt
4001 (M 1:1)

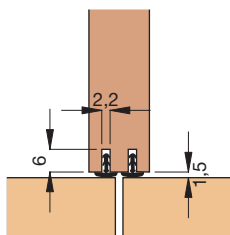

Einbauskizze
4001 (M 1:2)



Profilquerschnitt
9003 (M 1:1)



Profilquerschnitt
9004 (M 1:1)

Möbeldichtung V 4001

Bestell-Nr.	Ausführung	Meter/		Bruttopreis/Meter		
		Bund	Krt.	Einheit	o.Mwst.	m.Mwst.
V 4001/D-WE	weiß	100	200	Meter	1,08	1,29
V 4001/D-BE	beige	100	200	Meter	1,08	1,29
V 4001/D-GR	grau	100	200	Meter	1,08	1,29
V 4001/D-WE/KB	weiß		12	Meter	1,77	2,11
V 4001/D-BE/KB	beige		12	Meter	1,77	2,11
V 4001/D-GR/KB	grau		12	Meter	1,77	2,11

Dieses Profil wird doppelsträngig geliefert. Im Karton befinden sich 2 Bunde mit je 50 Metern doppelsträngig, dies entspricht einem Gesamtkartoninhalt von 200 Metern einsträngig.

Schlauchdichtung V 9003

Bestell-Nr.	Ausführung	Meter/		Bruttopreis/Meter		
		Bund	Krt.	Einheit	o.Mwst.	m.Mwst.
V 9003-TR	transparent	50	600	Meter	1,46	1,74
V 9003-TR/KB	transparent		6	Meter	2,37	2,82

Schlauchdichtung V 9004

Bestell-Nr.	Ausführung	Meter/		Bruttopreis/Meter		
		Bund	Krt.	Einheit	o.Mwst.	m.Mwst.
V 9004-TR	transparent	50	200	Meter	1,69	2,01
V 9004-TR/KB	transparent		6	Meter	2,83	3,37

Farb-Symbolbilder (Farbtabelle siehe Anhang)

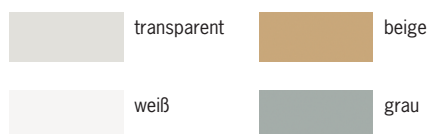

V-Qualität

Modifiziertes Elastik Polymer (PVC).
Alterungs-, witterungs- u. ozonbeständig.
Gutes Rückstellvermögen, hohe Flexibilität.
Temperaturbeständig von -20°C bis +65°C.
Recyclebar.

Schlauchdichtung SF9010 aus Silikon

Bestell-Nr.	Ausführung	Meter/			Bruttopreis/Meter	
		Spule	Krt.	Einheit	o.Mwst.	m.Mwst.
SF9010-WE	weiß	50	200	Meter	3,08	3,67
SF9010-BR	braun	50	200	Meter	3,08	3,67
SF9010-GG	graphitgrau	50	200	Meter	3,08	3,67
SF9010-WE/KB	weiß		6	Meter	5,15	6,13
SF9010-BR/KB	braun		6	Meter	5,15	6,13
SF9010-GG/KB	graphitgrau		6	Meter	5,15	6,13



Profilquerschnitt
9010 (M 1:1)

Schlauchdichtung SF9011 aus Silikon

Bestell-Nr.	Ausführung	Meter/			Bruttopreis/Meter	
		Spule	Krt.	Einheit	o.Mwst.	m.Mwst.
SF9011-WE	weiß	50	200	Meter	3,29	3,92
SF9011-BR	braun	50	200	Meter	3,29	3,92
SF9011-GG	graphitgrau	50	200	Meter	3,29	3,92
SF9011-WE/KB	weiß		6	Meter	5,47	6,51
SF9011-BR/KB	braun		6	Meter	5,47	6,51
SF9011-GG/KB	graphitgrau		6	Meter	5,47	6,51



Profilquerschnitt
9011 (M 1:1)

Schlauchdichtung S 9013 aus Silikon

Bestell-Nr.	Ausführung	Meter/			Bruttopreis/Meter	
		Spule	Krt.	Einheit	o.Mwst.	m.Mwst.
S 9013-WE	weiß	150	600	Meter	2,88	3,43
S 9013-WE/KB	weiß		6	Meter	4,76	5,66



Profilquerschnitt
9013 (M 1:1)

Schlauchdichtung S 9023 aus Silikon

Bestell-Nr.	Ausführung	Meter/			Bruttopreis/Meter	
		Spule	Krt.	Einheit	o.Mwst.	m.Mwst.
S 9023-GG	graphitgrau	50	200	Meter	4,61	5,49
S 9023-GG/KB	graphitgrau		6	Meter	8,75	10,41



Profilquerschnitt
9023 (M 1:1)

Silikonkissen SGO9021

Bestell-Nr.	Ausführung	Stück/		Bruttopreis/Stück	
		Krt.	Einheit	o.Mwst.	m.Mwst.
SGO9021-SC 50	schwarz	50	Stück	2,79	3,32

Einsatz: das Silikonkissen **SGO9021** wurde speziell für den Einsatz für Hebe-/Schiebetüren konzipiert. Es wird in der oberen Ecke am Türrahmen angebracht, dort wo der Schiebeteil an den Rahmen anschlägt.

Wichtiger Hinweis: Zur einfacheren Positionierung ist das Silikonkissen **SGO9021** mit einer Selbstklebeschicht versehen. Es muss jedoch für einen dauerhaften Halt zusätzlich mit einem geeigneten Montagekleber befestigt werden.

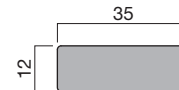

Profilquerschnitt
9021 (M 1:2)



Schaubild: Einbau in
einer Hebe-/Schiebetüre

S(F)-Qualität

Silikon mit (1 einextrudiertem Faden).

Alterungs-, witterungs-, UV- u. ozonbeständig. Bestes Rückstellvermögen, sehr hohe Flexibilität. Temperaturbeständig von -60°C bis +180°C. Für wasserverdünnbare Acryllacke.

SGO-Qualität

Silikon geschäumt mit Selbstklebeschicht.

Alterungs-, witterungs-, UV- u. ozonbeständig. Bestes Rückstellvermögen, sehr hohe Flexibilität. Temperaturbeständig von -60°C bis +180°C. Für wasserverdünnbare Acryllacke.

Farb-Symbolbilder (Farbtabelle siehe Anhang)

weiß		graphitgrau	
braun		schwarz	



Technik.

Gut ausgerüstet mit dem Besten. Alles passt. Das richtige Werkzeug im richtigen Moment.

Damit jeder Griff locker von der Hand geht, rüsten wir Sie mit einem breiten Sortiment an modernen Verarbeitungshilfen aus: Von der durchdachten Gehrungszange bis zur vollautomatischen Thermo-Schneid- und Schweißmaschine. So arbeiten Sie komfortabel und schnell.

Verarbeitungshilfen



GEBRA-Thermo-Schneid-Schweißautomat mit Lineareinheit

Bestell-Nr.	Ausführung	Stück/		Nettopreis/Stück
		Krt.	o.Mwst. m.Mwst.	
GEBRA-LINEAR	GEBRA-Thermo-Schneid-Schweißautomat mit Lineareinheit	1		Preis auf Anfrage

Der **GEBRA-Thermo-Schneid-Schweißautomat mit Linearsteuerung** wird betriebsbereit mit folgendem Zubehör geliefert: GEBRA-Thermo-Schneid-Schweißautomat mit Steuerungseinheit für Touchscreen-Bedienung, PC, Maus und Tastatur. Eine Lineareinheit zur Rahmenfertigung bis ca. 3700 mm Seitenlänge. Ein **Profilführungswerkzeug** ist nicht im Lieferumfang enthalten und muss deshalb gesondert bestellt werden.

Rationelle Dichtungsrahmenfertigung: Mit dem GEBRA-Thermo-Schneid-Schweißautomaten können Dichtungsrahmenecken in einem Arbeitsgang geschnitten und präzise zusammenschweißt werden. Durch die Steuerbarkeit von Schweißtemperatur, Schweiß- und Schließzeit kann der Fertigungsvorgang optimal an unterschiedliche Dichtungsprofile und Materialqualitäten angepasst und ein konstantes Ergebnis erzielt werden. Der GEBRA-Thermo-Schneid-Schweißautomat ist vielfach bewährt. Bei unseren renomierten Fensterherstellungskunden wurden mit dem GEBRA-Thermo-Schneid-Schweißautomat bereits viele Millionen Dichtungsrahmenecken gefertigt.

Mit Hilfe der **GEBRA-Lineareinheit** können Dichtungsrahmen noch rationeller gefertigt werden, da der Werker beim Automaten stehen bleiben kann, während die Positioniereinheit den Maßschieber in die gewünschte Position bringt. Dadurch entfallen die Einstellzeiten für die manuelle Positionierung der Maßschieber. Die Eingabe und Abarbeitung der Dichtungsrahmen erfolgt über ein Touchscreen-Panel oder die Maus/Tastatur. Sämtliche notwendigen Daten wie Anzahl und Maße der Dichtungsrahmen, eine ev. Vorspannung, Anzahl der Seiten und Ecken, Dichtungsprofilnummer, Auftrags- und Kommissionsnummer können selbstverständlich mitverarbeitet werden. Eine Anbindung an ein übergeordnetes Hostsystem zur automatischen Datenübertragung ist möglich, im Preis aber nicht enthalten.

Technische Ausstattung: elektrische Steuerung, Druckregler, pneumatische Einheit, 2 Schneidmesser, Schutzabdeckung.

Technische Daten: 220 Volt, 190 Ampere, 50 Hertz, 15l/min. Luftbedarf, 100% Einschaltdauer.

Außenmaße: Höhe ca. 160 cm, Breite ca. 94 cm (ohne Lineareinheit) bzw. ca. 480 cm (mit Lineareinheit), Tiefe 75 cm.

GEBRA-Thermo-Schneid-Schweißautomat

Bestell-Nr.	Ausführung	Stück/ Krt.	Nettopreis/Stück	
			o.Mwst.	m.Mwst.
GEBRA	GEBRA-Thermo-Schneid-Schweißautomat	1	Preis auf Anfrage	

GEBRA-Profilführungswerkzeug

Bestell-Nr.	Ausführung	Satz/ Krt.	Nettopreis/Satz	
			o.Mwst.	m.Mwst.
GEBRA-PE-STA	Profilführungswerkzeug - Standardprofile	1	Preis auf Anfrage	
GEBRA-PE-H/A	Profilführungswerkzeug - H/A-Standardpr.	1	Preis auf Anfrage	
GEBRA-PE-SON	Profilführungswerkzeug - Sonderprofile	1	Preis auf Anfrage	

GEBRA-Zubehör

Bestell-Nr.	Ausführung	Stück/ Krt.	Nettopreis/Stück	
			o.Mwst.	m.Mwst.
GEBRA-ABSAUGUNG	Absaugung	1	Preis auf Anfrage	
GEBRA-HALTERUNG	Halterung für Absaugung	1	Preis auf Anfrage	
GEBRA-TISCH	Holztisch für GEBRA-Längenanschlag	1	Preis auf Anfrage	
GEBRA-SPEZIALMESSER	Spezialmesser, 18 mm hoch	1	187,71	223,37
GEBRA-SPEZIALMESSER	Spezialmesser, 30 mm hoch	1	187,71	223,37

Abrollständer

Bestell-Nr.	Ausführung	Stück/ Krt.	Nettopreis/Stück	
			o.Mwst.	m.Mwst.
ABROLLSTÄNDER	Abrollständer für Spulen	1	481,01	572,40

Der Abrollständer eignet sich für Dichtungsprofile, die auf Spulen oder auf Scheiben gewickelt sind.

Abwickelständer

Bestell-Nr.	Ausführung	Stück/ Krt.	Nettopreis/Stück	
			o.Mwst.	m.Mwst.
ABWICKELSTÄNDER	Abwickelständer für Scheiben	1	434,17	516,66

Der Abwickelständer eignet sich für Dichtungsprofile, die auf Scheiben gewickelt sind.

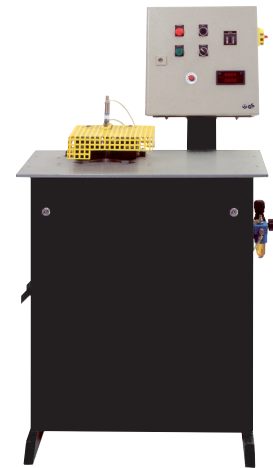

Gebra

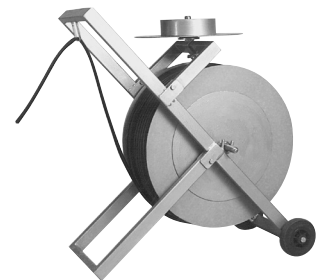

Abrollständer



Abwickeltisch



Symbolbild Gehrungszange ZANGE-90F



Symbolbild Gehrungszange ZANGE-90B

Gehrungszange - 90°

Bestell-Nr.	Ausführung	Stück/ Krt.	Nettopreis/Stück	
			o.Mwst.	m.Mwst.
ZANGE-90F	für 90°-Flügelrahmen-Ecken	1	188,24	224,01
ZANGE-90B	für 90°-Blendrahmen-Ecken	1	188,24	224,01

Gehrungszange - 90° für Haustüren

Bestell-Nr.	Ausführung	Stück/ Krt.	Nettopreis/Stück	
			o.Mwst.	m.Mwst.
ZANGE-90F-1030/31	für 90°-Türrahmen-Ecken, SF1030/31	1	188,24	224,01

Gehrungszange - 90° für Fensterdichtung AFK2064

Bestell-Nr.	Ausführung	Stück/ Krt.	Nettopreis/Stück	
			o.Mwst.	m.Mwst.
ZANGE-90F-2064	für 90°-Flügelrahmen-E., AFK2064	1	233,03	277,31

Gehrungszange - 90° für Kunststoffenster und -türen

Bestell-Nr.	Ausführung	Stück/ Krt.	Nettopreis/Stück	
			o.Mwst.	m.Mwst.
ZANGE-90F-3529-FL	für 90°-Flügelrahmen-E., SF3529	1	233,03	277,31
ZANGE-90F-3529-RA	für 90°-Blendrahmen-E., SF3529	1	233,03	277,31
ZANGE-90F-3549-FL	für 90°-Flügelrahmen-E., SF3549	1	233,03	277,31
ZANGE-90F-3549-RA	für 90°-Blendrahmen-E., SF3549	1	233,03	277,31
ZANGE-90F-3550-FL	für 90°-Flügelrahmen-E., SF3550	1	233,03	277,31
ZANGE-90F-3550-RA	für 90°-Blendrahmen-E., SF3550	1	233,03	277,31

Gehrungszange - 90° - Zubehör

Bestell-Nr.	Ausführung	Stück/ Krt.	Nettopreis/Stück	
			o.Mwst.	m.Mwst.
PLATTE-90F	Ersatz-Anschlagplatte zu ZANGE-90F	1	21,06	25,06
PLATTE-90B	Ersatz-Anschlagplatte zu ZANGE-90B	1	28,85	34,33
ROLLE-90	Ersatz-Einzugsrolle	1	16,84	20,04
FEDER-90	Ersatz-Rückholfeder	1	1,91	2,27

Gehrungszange - 90° - Ersatzklingen

Bestell-Nr.	Ausführung	Satz/ Krt.	Nettopreis/Satz	
			o.Mwst.	m.Mwst.
KLINGE-90F	Ersatz-Klinge zu ZANGE-90F	1	7,54	8,97
KLINGE-90B	Ersatz-Klinge kurz und lang zu ZANGE-90B	1	9,74	11,59

Wichtiger Hinweis:

1 Satz KLINGE-90F beinhaltet 2 Stück lange Ersatzklingen.

1 Satz KLINGE-90B beinhaltet je 2 Stück lange und 2 Stück kurze Ersatzklingen.

Gehrungszange - 90° für Holz-/Aluminiumfenster

Bestell-Nr.	Ausführung	Stück/ Krt.	Nettopreis/Stück	
			o.Mwst.	m.Mwst.
ZANGE-90-H/A	für 90°-Ecken für H/A-Standardpr.	1	364,88	434,21

Gehrungszange - 90° für Holz-/Aluminiumfenster - Zubehör

Bestell-Nr.	Ausführung	Stück/ Krt.	Nettopreis/Stück	
			o.Mwst.	m.Mwst.
KLINGE-90-H/A	Ersatz-Klinge zu ZANGE-90-H/A	1	4,87	5,80
KLINGE-90-H/A-FUSS A	Ersatz-Klinge für Fuß zu ZANGE-90-H/ A	1	19,11	22,74

Wichtiger Hinweis:

Für Zangen vom Typ ZANGE-90-H/A benötigen Sie jeweils 2 Stück Klingen KLINGE-90-H/A bzw. 1 Stück Klinge KLINGE-90-H/A-FUSS.



Gehrungszange - 90H/A

Gehrungszange ZA05 - z. Ausklinken des Dichtungsfußes

Bestell-Nr.	Ausführung	Stück/ Krt.	Nettopreis/Stück	
			o.Mwst.	m.Mwst.
ZANGE-ZA05	zum Ausklinken des Dichtungsfußes	1	359,84	428,21

Gehrungszange ZA05 - Zubehör

Bestell-Nr.	Ausführung	Stück/ Krt.	Nettopreis/Stück	
			o.Mwst.	m.Mwst.
KLINGE-ZA05	Ersatz-Klinge zu ZANGE-ZA05	1	31,78	37,82

Einsatz: Beim Einsatz eines Eckteils für zweiflügelige Fenster muss der Dichtungsfuß der Flügelfalz- bzw. Überschlagdichtung ausgeklinkt werden, damit das Eckteil montiert werden kann.

Mit der Gehrungszange ZANGE-ZA05 kann der Dichtungsfuß für die Dichtungsprofile AFK2054, AFK2058, AFK2613 oder SF1041 ausgeklinkt werden.



Symbolbild Gehrungszange ZA05

Gehrungsstanze - 90° für Holz-/Aluminiumfenster

Bestell-Nr.	Ausführung	Stück/ Krt.	Nettopreis/Stück	
			o.Mwst.	m.Mwst.
STANZE-90-H/A	für 90°-Ecken für H/A-Standardpr.	1	573,98	683,04

Gehrungsstanze - 90° für Holz-/Aluminiumfenster - Zubehör

Bestell-Nr.	Ausführung	Stück/ Krt.	Nettopreis/Stück	
			o.Mwst.	m.Mwst.
KLINGE-90-ST	Ersatz-Klinge für STANZE-90-H/A	1	3,77	4,49

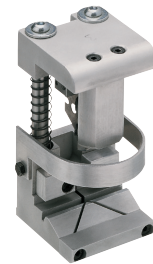

Gehrungsstanze 90 H/A

Richtiges Ausklinken von Flügel- bzw. Rahmenecken



Ausklinken einer Flügelecke - V-Schnitt

Ausklinken einer Rahmenecke - Y-Schnitt



Symbolbild
Dichtungseinroller 7921

Dichtungseinroller

Bestell-Nr.	Ausführung	Stück/ Krt.	Nettopreis/Stück o.Mwst.	m.Mwst.
7921 EINROL	Dichtungseinroller 7921	1	29,94	35,63
7931 EINROL	Dichtungseinroller 7931	1	29,94	35,63
7941 EINROL	Dichtungseinroller 7941	1	29,94	35,63
7951 EINROL	Dichtungseinroller 7951	1	29,94	35,63
7961 EINROL	Dichtungseinroller 7961	1	29,94	35,63
7971 EINROL	Dichtungseinroller 7971	1	29,94	35,63

Einsatz: Der Dichtungseinroller 7971 EINROL eignet sich speziell für die Dichtungsprofile AAGFK2806 sowie AAGFK2807.

Dichtungseinroller - Profilskizzen

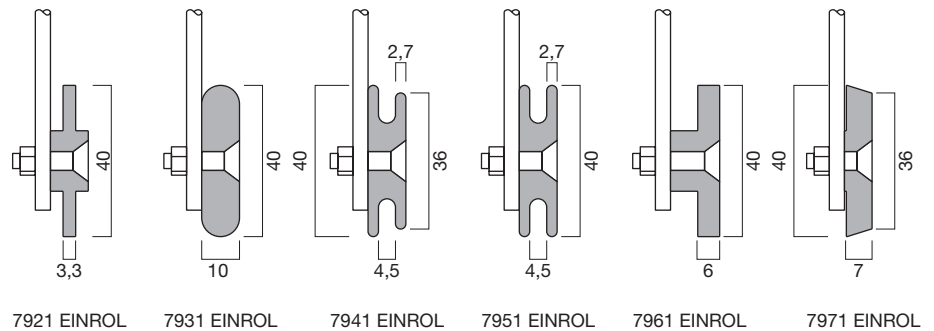

Firmenanschrift oder Stempel

Auftrag-Nr. oder Komm.:

Profil-Nr.:

Farbe:

Gewünschte Lieferzeit:

Fachhändler:

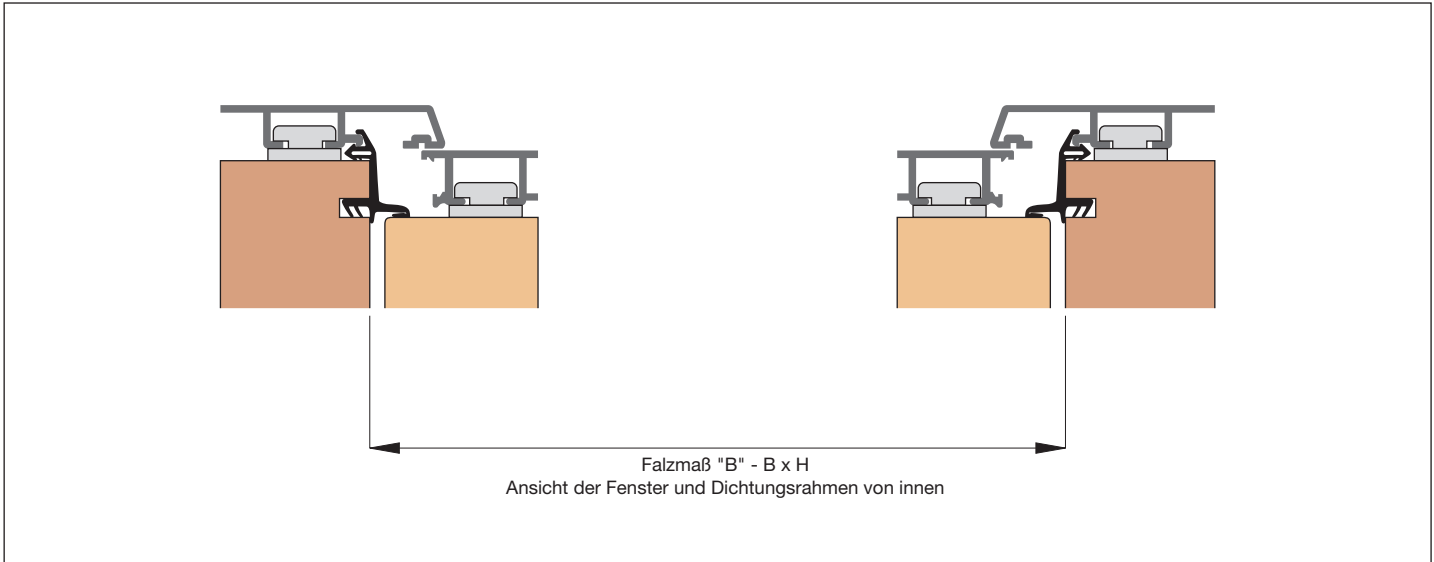

Pos.	Stück	Falzmaß "B"	
		Breite/mm	Höhe/mm

Pos.	Stück	Falzmaß "B"	
		Breite/mm	Höhe/mm

Für dreiseitige oder ungleichschenkelige Dichtungsrahmen gesonderte Skizzen anfertigen. **Bitte nur Falzmaß "B" angeben!**

Bitte senden Sie uns _____ Stück Maßlisten.

Datum: _____ Unterschrift: _____

Firmenanschrift oder Stempel

Auftrag-Nr. oder Komm.:

Profil-Nr.:

Farbe:

Gewünschte Lieferzeit:

Fachhändler:

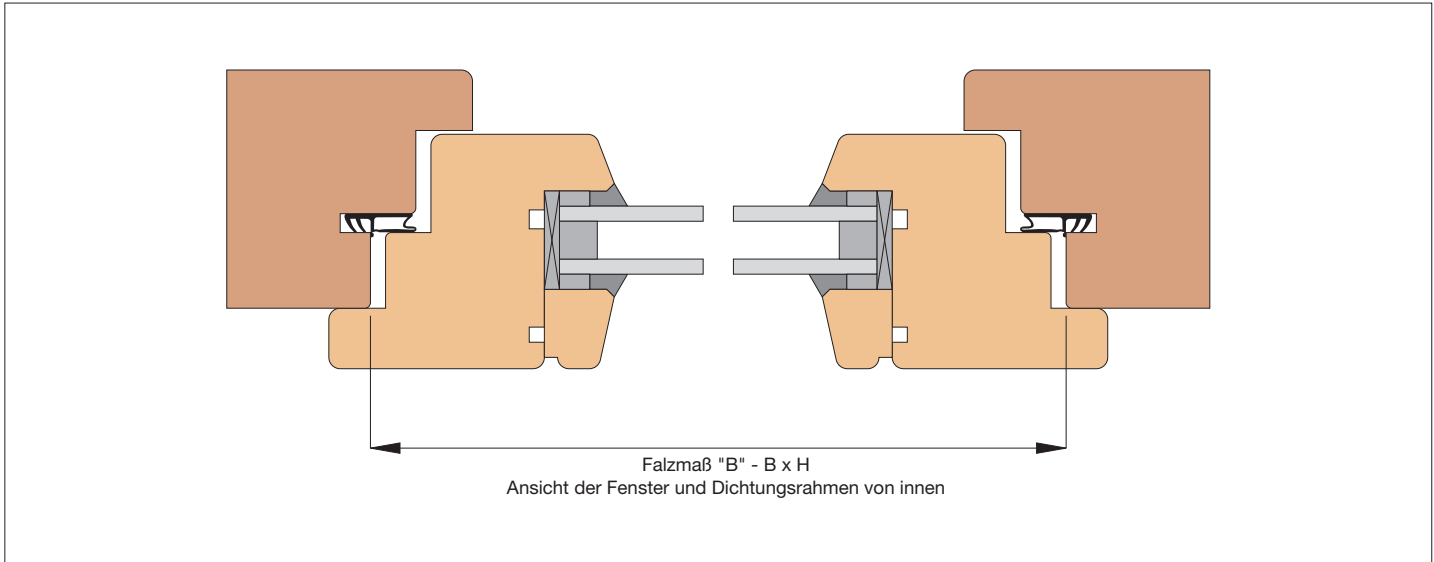

Falzmaß "B"			
Pos.	Stück	Breite/mm	Höhe/mm

Falzmaß "B"			
Pos.	Stück	Breite/mm	Höhe/mm

Für dreiseitige oder ungleichschenkelige Dichtungsrahmen gesonderte Skizzen anfertigen. **Bitte nur Falzmaß "B" angeben!**

Bitte senden Sie uns _____ Stück Maßlisten.

Datum: _____

Unterschrift: _____

Farbtabelle

für Dichtungsprofile nach Materialqualität



Qualität	A-Qualität	S-Qualität	V-Qualität
Farbe	F-Qualität		
transparent			
weiß			
beige			
dunkelbeige			
beigebraun			
ocker			
braun			
dunkelbraun			
lichtgrau			
silbergrau			
grau			
graphitgrau			
schwarz			

Wichtiger Hinweis: die angedruckten Farben dienen als Richtlinie und können je nach Lichtquelle optisch unterschiedlich wirken. Auch reflektiert Papier Farben anders als das Dichtungsmaterial. Benötigen Sie eine möglichst hohe Farbverbindlichkeit, ersuchen wir Sie um Anforderung von Kurzmustern.

A-Qualität

Thermoplastisches Elastomer (TPE).
Alterungs-, witterungs- und ozonbeständig.
Sehr gutes Rückstellvermögen, hohe
Flexibilität. Temperaturbeständig von -40°C
bis +80°C. Recyclebar. Für wasserverdünnbare
Acryllacke.

AA-Qualität

Thermoplastisches Elastomer (TPE).
Für den Außeneinsatz geeignet. Alterungs-,
witterungs-, UV- u. ozonbeständig. Sehr gutes
Rückstellvermögen, hohe Flexibilität.
Temperaturbeständig von -40°C bis +80°C.
Recyclebar. Für wasserverdünnbare
Acryllacke.

AAF-Qualität

**Thermoplastisches Elastomer (TPE) mit
einextrudiertem Faden.**
Für den Außeneinsatz geeignet. Alterungs-,
witterungs-, UV- u. ozonbeständig. Sehr gutes
Rückstellvermögen, hohe Flexibilität.
Temperaturbeständig von -40°C bis +80°C.
Recyclebar. Für wasserverdünnbare
Acryllacke.

AAGFK-Qualität

**Thermoplastisches Elastomer (TPE)
geschäumt, mit einextrudiertem Faden und
hartem Rücken.**
Für den Außeneinsatz geeignet. Alterungs-,
witterungs-, UV- u. ozonbeständig. Sehr gutes
Rückstellvermögen, hohe Flexibilität.
Temperaturbeständig von -40°C bis +80°C.
Recyclebar. Für wasserverdünnbare
Acryllacke.

AF-Qualität

**Thermoplastisches Elastomer (TPE) mit
einextrudiertem Faden.**
Alterungs-, witterungs- und ozonbeständig.
Sehr gutes Rückstellvermögen, hohe
Flexibilität. Temperaturbeständig von -40°C
bis +80°C. Recyclebar. Für wasserverdünnbare
Acryllacke.

AFK-Qualität

**Thermoplastisches Elastomer (TPE) mit
einextrudiertem Faden und hartem Rücken.**
Alterungs-, witterungs- und ozonbeständig.
Sehr gutes Rückstellvermögen, hohe
Flexibilität. Temperaturbeständig von -40°C
bis +80°C. Recyclebar. Für wasserverdünnbare
Acryllacke.

AK-Qualität

**Thermoplastisches Elastomer (TPE) mit
hartem Rücken.**
Alterungs-, witterungs- und ozonbeständig.
Sehr gutes Rückstellvermögen, hohe
Flexibilität. Temperaturbeständig von -40°C
bis +80°C. Recyclebar. Für wasserverdünnbare
Acryllacke.

S-Qualität

Silikon.
Alterungs-, witterungs-, UV- u. ozonbeständig.
Bestes Rückstellvermögen, sehr hohe
Flexibilität. Temperaturbeständig von -60°C
bis +180°C. Für wasserverdünnbare
Acryllacke.

SF-Qualität

Silikon mit 1 bzw. 2 einextrudierten Fäden.
Alterungs-, witterungs-, UV- u. ozonbeständig.
Bestes Rückstellvermögen, sehr hohe
Flexibilität. Temperaturbeständig von -60°C
bis +180°C. Für wasserverdünnbare
Acryllacke.

SG-Qualität

Silikon geschäumt.
Alterungs-, witterungs-, UV- u. ozonbeständig.
Bestes Rückstellvermögen, sehr hohe
Flexibilität. Temperaturbeständig von -60°C
bis +180°C. Für wasserverdünnbare
Acryllacke.

SGO-Qualität

Silikon geschäumt mit Selbstklebeschicht.
Alterungs-, witterungs-, UV- u. ozonbeständig.
Bestes Rückstellvermögen, sehr hohe
Flexibilität. Temperaturbeständig von -60°C
bis +180°C. Für wasserverdünnbare
Acryllacke.

SGFK-Qualität

**Silikon geschäumt mit einextrudiertem
Faden und hartem Rücken.**
Alterungs-, witterungs-, UV- u. ozonbeständig.
Bestes Rückstellvermögen, sehr hohe
Flexibilität. Temperaturbeständig von -60°C
bis +180°C. Für wasserverdünnbare
Acryllacke.

FF-Qualität

**Thermoplastisches Elastomer (EPDM-PP)
mit einextrudiertem Faden.**
Alterungs-, witterungs-, UV- u. ozonbeständig.
Sehr gutes Rückstellvermögen, hohe
Flexibilität. Temperaturbeständig von -40°C
bis +100°C. Recyclebar. Für
wasserverdünnbare Acryllacke. Für den
Außeneinsatz geeignet.

V-Qualität

Modifiziertes Elastik Polymer (PVC).
Alterungs-, witterungs- und ozonbeständig.
Gutes Rückstellvermögen, hohe Flexibilität.
Temperaturbeständig von -20°C bis +65°C.
Recyclebar.

Wichtiger Hinweis für Elemente aus Eiche natur

Beim Einsatz von Dichtungsprofilen mit in Eiche natur ausgeführten Elementen dürfen nur Dichtungsprofile aus Silikon verwendet werden, da die ungeschützte und aggressive Gerbsäure mit den anderen Dichtungsprofil-Materialqualitäten eine chemische Reaktion eingehen kann.



www.helmutgoll.com

Allgemeine Verkaufs- und Lieferbedingungen

1. Die Preise gelten ab Lindau ab einer Verpackungseinheit in EUR, sofern keine anderen Vereinbarungen bestehen.
2. Die Lieferungen erfolgen im Inland ab einem Netto-Fakturenwert von EUR 400,- frei Haus.
3. Expressgutversand erfolgt zu Lasten des Empfängers.
4. Mit dem Erscheinen einer neuen Preisliste verlieren alle anderen Preislisten und Angebote ihre Gültigkeit.
5. Preisänderungen und Irrtum vorbehalten.
6. Die angegebenen Preise sind nicht kartelliert und daher empfohlene Richtpreise.
7. Zahlungskonditionen: 10 Tage 3% Skonto, 30 Tage netto.
8. Alle gelieferten Waren bleiben bis zur vollständigen Bezahlung unser Eigentum.
9. Konstruktionsänderungen vorbehalten. Maßangaben unverbindlich.
10. Beanstandungen irgendwelcher Art finden nur innerhalb von 10 Tagen nach Erhalt der Ware Berücksichtigung.
11. Retourwaren: Werden nur nach Vereinbarung zurückgenommen. Die Manipulationskosten erfolgen nach Aufwand.
12. Gerichtsstand ist Lindau (B). Zahlbar und klagbar in Lindau (B).

Die hier angeführten 12 Punkte stellen einen wichtigen Auszug aus unseren allgemeinen Verkaufs- und Lieferbedingungen dar. Die vollständige Fassung unserer allgemeinen Verkaufs- und Lieferbedingungen finden Sie auf unserer Homepage. Gerne senden wir Ihnen diese auf Wunsch auch anderweitig zu.



Original-GOLL-Dichtungsprofile

Beachten Sie, dass Original-GOLL-Dichtungsprofile in unseren Original-Schachteln verpackt und mit einem GOLL-Etikett beschriftet sind.

	(ab) Seite		(ab) Seite		(ab) Seite
7921 EINROL	130	A 1015-BD/KB	11	A 1022-BD	17
7931 EINROL	130	A 1015-BE	11	A 1022-BD/KB	17
7941 EINROL	130	A 1015-BE/KB	11	A 1022-BE	17
7951 EINROL	130	A 1015-BR	11	A 1022-BE/KB	17
7961 EINROL	130	A 1015-BR/KB	11	A 1022-GR	17
7971 EINROL	130	A 1015-DB	11	A 1022-GR/KB	17
A 1004-BE	10	A 1015-DB/KB	11	A 1022-SC	17
A 1004-BE/KB	10	A 1015-GR	11	A 1022-SC/KB	17
A 1004-DB	10	A 1015-GR/KB	11	A 1022-WE	17
A 1004-DB/KB	10	A 1015-SC	11	A 1022-WE/KB	17
A 1007-BE	10	A 1015-SC/KB	11	A 1023-BB	18
A 1007-BE/KB	10	A 1015-WE	11	A 1023-BB/KB	18
A 1007-BR	10	A 1015-WE/KB	11	A 1023-BD	18
A 1007-BR/KB	10	A 1019-BB	12	A 1023-BD/KB	18
A 1007-WE	10	A 1019-BB/KB	12	A 1023-BE	18
A 1007-WE/KB	10	A 1019-BD	12	A 1023-BE/KB	18
A 1008-BE	26	A 1019-BD/KB	12	A 1023-GR	18
A 1008-BE/KB	26	A 1019-BE	12	A 1023-GR/KB	18
A 1008-DB	26	A 1019-BE/KB	12	A 1023-SC	18
A 1008-DB/KB	26	A 1019-BR	12	A 1023-SC/KB	18
A 1008-SC	26	A 1019-BR/KB	12	A 1023-WE	18
A 1008-SC/KB	26	A 1019-DB	12	A 1023-WE/KB	18
A 1008-WE	26	A 1019-DB/KB	12	A 1027-BB	16
A 1008-WE/KB	26	A 1019-GR	12	A 1027-BB/KB	16
A 1011-BB	14	A 1019-GR/KB	12	A 1027-BE	16
A 1011-BB/KB	14	A 1019-SC	12	A 1027-BE/KB	16
A 1011-BD	14	A 1019-SC/KB	12	A 1027-WE	16
A 1011-BD/KB	14	A 1019-WE	12	A 1027-WE/KB	16
A 1011-BE	14	A 1019-WE/KB	12	A 1601-DB 5	39
A 1011-BE/KB	14	A 1020-BB	19	A 1601-DB/KB	39
A 1011-BR	14	A 1020-BB/KB	19	A 1601-GR 5	39
A 1011-BR/KB	14	A 1020-BD	19	A 1601-GR/KB	39
A 1011-DB	14	A 1020-BD/KB	19	A 1601-WE 5	39
A 1011-DB/KB	14	A 1020-BE	19	A 1601-WE/KB	39
A 1011-GR	14	A 1020-BE/KB	19	A 1602-DB 5	39
A 1011-GR/KB	14	A 1020-GG	19	A 1602-DB/KB	39
A 1011-SC	14	A 1020-GG/KB	19	A 1602-GR 5	39
A 1011-SC/KB	14	A 1020-GR	19	A 1602-GR/KB	39
A 1011-WE	14	A 1020-GR/KB	19	A 1602-WE 5	39
A 1011-WE/KB	14	A 1020-SC	19	A 1602-WE/KB	39
A 1012-BB	15	A 1020-SC/KB	19	A 1603-DB 5	39
A 1012-BB/KB	15	A 1020-WE	19	A 1603-DB/KB	39
A 1012-BD	15	A 1020-WE/KB	19	A 1603-GR 5	39
A 1012-BD/KB	15	A 1021-BB	19	A 1603-GR/KB	39
A 1012-BE	15	A 1021-BB/KB	19	A 1603-WE 5	39
A 1012-BE/KB	15	A 1021-BD	19	A 1603-WE/KB	39
A 1012-BR	15	A 1021-BD/KB	19	A 2001-BE/2	53
A 1012-BR/KB	15	A 1021-BE	19	A 2001-BE/KB	53
A 1012-DB	15	A 1021-BE/KB	19	A 2001-BR/2	53
A 1012-DB/KB	15	A 1021-GG	19	A 2001-BR/KB	53
A 1012-GR	15	A 1021-GG/KB	19	A 2001-DB/2	53
A 1012-GR/KB	15	A 1021-GR	19	A 2001-DB/KB	53
A 1012-SC	15	A 1021-GR/KB	19	A 2001-GG/2	53
A 1012-SC/KB	15	A 1021-SC	19	A 2001-GG/KB	53
A 1012-WE	15	A 1021-SC/KB	19	A 2001-GR/2	53
A 1012-WE/KB	15	A 1021-WE	19	A 2001-GR/KB	53
A 1015-BB	11	A 1021-WE/KB	19	A 2001-SC/2	53
A 1015-BB/KB	11	A 1022-BB	17	A 2001-SC/KB	53
A 1015-BD	11	A 1022-BB/KB	17	A 2001-WE/2	53

	(ab) Seite		(ab) Seite		(ab) Seite
A 2001-WE/KB	53	A 2046-SC	56	A 2062-GR/KB	63
A 2003-BE/2	53	A 2046-SC/KB	56	A 2062-SC	63
A 2003-BE/KB	53	A 2047-GG	57	A 2062-SC/KB	63
A 2003-BR/2	53	A 2047-GG/KB	57	A 2064E-GG	48
A 2003-BR/KB	53	A 2047-GR	57	A 2065-GG	62
A 2003-DB/2	53	A 2047-GR/KB	57	A 2065-GG/KB	62
A 2003-DB/KB	53	A 2047-LG	57	A 2066-GG	63
A 2003-SC/2	53	A 2047-LG/KB	57	A 2066-GG/KB	63
A 2003-SC/KB	53	A 2047-SC	57	A 2067-SC	64
A 2003-WE/2	53	A 2047-SC/KB	57	A 2067-SC/KB	64
A 2003-WE/KB	53	A 2047-WE	57	A 2068-SC	64
A 2004-BE	59	A 2047-WE/KB	57	A 2068-SC/KB	64
A 2004-BE/KB	59	A 2054E1-BE	47	A 2069-SC/2	64
A 2004-DB	59	A 2054E1-DB	47	A 2069-SC/KB	64
A 2004-DB/KB	59	A 2054E1-GG	47	A 2070-SC/2	58
A 2004-SC	59	A 2054E1-GR	47	A 2070-SC/KB	58
A 2004-SC/KB	59	A 2054E1-LG	47	A 2201-GG/2	55
A 2004-WE	59	A 2054E1-OC	47	A 2201-GG/KB	55
A 2004-WE/KB	59	A 2054E1-SC	47	A 2201-GR/2	55
A 2013-SC	54	A 2054E1-WE	47	A 2201-GR/KB	55
A 2013-SC/KB	54	A 2054E2-BE	47	A 2201-OC/2	55
A 2014-SC	54	A 2054E2-DB	47	A 2201-OC/KB	55
A 2014-SC/KB	54	A 2054E2-GG	47	A 2201-SC/2	55
A 2024-SC	60	A 2054E2-GR	47	A 2201-SC/KB	55
A 2024-SC/KB	60	A 2054E2-LG	47	A 2201-WE/2	55
A 2025-GG/2	54	A 2054E2-OC	47	A 2201-WE/KB	55
A 2025-GG/KB	54	A 2054E2-SC	47	A 2202-GR/2	57
A 2027-GG	56	A 2054E2-WE	47	A 2202-GR/KB	57
A 2027-GG/KB	56	A 2054E3-BE	47	A 2202-SC/2	57
A 2028-SC	55	A 2054E3-DB	47	A 2202-SC/KB	57
A 2028-SC/KB	55	A 2054E3-GG	47	A 2603-DB	65
A 2029-SC	55	A 2054E3-GR	47	A 2603-DB/KB	65
A 2029-SC/KB	55	A 2054E3-LG	47	A 2603-WE	65
A 2030-SC	60	A 2054E3-OC	47	A 2603-WE/KB	65
A 2030-SC/KB	60	A 2054E3-SC	47	A 2611-BE	65
A 2032-GG	61	A 2054E3-WE	47	A 2611-BE/KB	65
A 2032-GG/KB	61	A 2056-BE	58	A 2611-GG	65
A 2032-SC	61	A 2056-BE/KB	58	A 2611-GG/KB	65
A 2032-SC/KB	61	A 2056-DB	58	A 2611-SC	65
A 2039-SC/3	62	A 2056-DB/KB	58	A 2611-SC/KB	65
A 2039-SC/KB	62	A 2056-GG	58	A 2611-WE	65
A 2040-GG/2	66	A 2056-GG/KB	58	A 2611-WE/KB	65
A 2040-GG/KB	66	A 2056-LG	58	A 2613E-BE	51
A 2040-SC/2	66	A 2056-LG/KB	58	A 2613E-DB	51
A 2040-SC/KB	66	A 2056-OC	58	A 2613E-GG	51
A 2041-GG/3	61	A 2056-OC/KB	58	A 2613E-GR	51
A 2041-GG/KB	61	A 2056-SC	58	A 2613E-LG	51
A 2041-GR/3	61	A 2056-SC/KB	58	A 2613E-OC	51
A 2041-GR/KB	61	A 2056-WE	58	A 2613E-SC	51
A 2041-SC/3	61	A 2056-WE/KB	58	A 2613E-WE	51
A 2041-SC/KB	61	A 2061-GG	61	A 2928-SC/2	78
A 2043-GG/2	66	A 2061-GG/KB	61	A 2928-SC/KB	78
A 2043-GG/KB	66	A 2061-GR	61	A 31106-GG/2	117
A 2043-SC/2	66	A 2061-GR/KB	61	A 31106-GG/KB	117
A 2043-SC/KB	66	A 2061-SC	61	A 31106-SC/2	117
A 2044-SC	62	A 2061-SC/KB	61	A 31106-SC/KB	117
A 2044-SC/KB	62	A 2062-GG	63	A 31107-SC	114
A 2046-GG	56	A 2062-GG/KB	63	A 31107-SC/KB	114
A 2046-GG/KB	56	A 2062-GR	63	A 31108-GG	112

	(ab) Seite		(ab) Seite		(ab) Seite
A 31108-GG/KB	112	A 3134-SC/2	117	AA2908-GG/KB	73
A 31108-SC	112	A 3134-SC/KB	117	AA2908-SC/2	73
A 31108-SC/KB	112	A 31391-SC/2	91	AA2908-SC/KB	73
A 31113-GG/2	117	A 31391-SC/KB	91	AA2909-GG/2	73
A 31113-GG/KB	117	A 3144-GG	93	AA2909-GG/KB	73
A 31113-SC/2	117	A 3144-GG/KB	93	AA2909-SC/2	73
A 31113-SC/KB	117	A 3144-SC	93	AA2909-SC/KB	73
A 31121-GG	93	A 3144-SC/KB	93	AA2912-GG/2	77
A 31121-GG/KB	93	A 3146-SC	90	AA2912-GG/KB	77
A 31121-SC	93	A 3146-SC/KB	90	AA2912-SC/2	77
A 31121-SC/KB	93	A 3147-GG	98	AA2912-SC/KB	77
A 31122-GG	112	A 3147-GG/KB	98	AA2913-GG/2	78
A 31122-GG/KB	112	A 3147-SC	98	AA2913-GG/KB	78
A 31122-SC	112	A 3147-SC/KB	98	AA2913-SC/2	78
A 31122-SC/KB	112	A 3156-GG/2	109	AA2913-SC/KB	78
A 31123-GG/2	109	A 3156-GG/KB	109	AA2914-GG/2	78
A 31123-GG/KB	109	A 3156-SC/2	109	AA2914-GG/KB	78
A 31123-SC/2	109	A 3156-SC/KB	109	AA2914-SC/2	78
A 31123-SC/KB	109	A 3163-SC	112	AA2914-SC/KB	78
A 31124-GG	98	A 3163-SC/KB	112	AA2915-GG/2	78
A 31124-GG/KB	98	A 3176-GG	93	AA2915-GG/KB	78
A 31124-SC	98	A 3176-GG/KB	93	AA2915-SC/2	78
A 31124-SC/KB	98	A 3176-SC	93	AA2915-SC/KB	78
A 31125-SC/2	90	A 3176-SC/KB	93	AA2921-GG/2	73
A 31125-SC/KB	90	A 3183-SC	90	AA2921-GG/KB	73
A 31127-GG	118	A 3183-SC/KB	90	AA2921-SC/2	73
A 31127-GG/KB	118	A 3189-SC	94	AA2921-SC/KB	73
A 31127-SC	118	A 3189-SC/KB	94	AA31171-GG/2	89
A 31127-SC/KB	118	A 3194-GG	94	AA31171-GG/KB	89
A 31131-SC/2	119	A 3194-GG/KB	94	AA31171-SC/2	89
A 31131-SC/KB	119	A 3194-SC	94	AA31171-SC/KB	89
A 31139-GG	93	A 3194-SC/KB	94	AA3198-GG/2	89
A 31139-GG/KB	93	A 9007-GG	35	AA3198-GG/KB	89
A 31139-SC	93	A 9007-GG/KB	35	AA3198-SC/2	89
A 31139-SC/KB	93	A 9007-SC	35	AA3198-SC/KB	89
A 31152-GG/2	118	A 9007-SC/KB	35	AAF2057-GG/2	67
A 31152-GG/KB	118	A 9012-GG	35	AAF2057-GG/KB	67
A 31152-SC/2	118	A 9012-GG/KB	35	AAF2057-SC/2	67
A 31152-SC/KB	118	A 9012-SC	35	AAF2057-SC/KB	67
A 31168-GG	94	A 9012-SC/KB	35	AAF2804-GG/2	79
A 31168-GG/KB	94	A 9020-GG	35	AAF2804-GG/KB	79
A 31168-SC	94	A 9020-GG/KB	35	AAF2804-SC/2	79
A 31168-SC/KB	94	A 9020-SC	35	AAF2804-SC/KB	79
A 31190-GG	94	A 9020-SC/KB	35	AAF2805-GG/2	74
A 31190-GG/KB	94	A 9022-GG	35	AAF2805-GG/KB	74
A 31190-SC	94	A 9022-GG/KB	35	AAF2805-SC/2	74
A 31190-SC/KB	94	AA2060-SC	69	AAF2805-SC/KB	74
A 31197-SC/2	90	AA2060-SC/KB	69	AAF2808-GG/2	75
A 31197-SC/KB	90	AA2060-WE	69	AAF2808-GG/KB	75
A 31299-SC	115	AA2060-WE/KB	69	AAF2808-SC/2	75
A 31299-SC/KB	115	AA2906-GG/2	72	AAF2808-SC/KB	75
A 31300-SC	115	AA2906-GG/KB	72	AAF2809-GG/2	76
A 31300-SC/KB	115	AA2906-SC/2	72	AAF2809-GG/KB	76
A 31316-SC	113	AA2906-SC/KB	72	AAF2809-SC/2	76
A 31316-SC/KB	113	AA2907-GG/3	72	AAF2809-SC/KB	76
A 31320-SC/2	106	AA2907-GG/KB	72	AAF2903-GG/2	79
A 31320-SC/KB	106	AA2907-SC/3	72	AAF2903-GG/KB	79
A 3134-GG/2	117	AA2907-SC/KB	72	AAF2903-SC/2	79
A 3134-GG/KB	117	AA2908-GG/2	73	AAF2903-SC/KB	79

	(ab) Seite		(ab) Seite		(ab) Seite
AAF2911-GG/2	77	AF2916-SC/KB	80	AFK2058-GR/2	45
AAF2911-GG/KB	77	AF31263-GG/2	116	AFK2058-GR/KB	45
AAF2911-SC/2	77	AF31263-GG/KB	116	AFK2058-LG/2	45
AAF2911-SC/KB	77	AF31263-SC/2	116	AFK2058-LG/KB	45
AAF31101-GG/2	88	AF31263-SC/KB	116	AFK2058-OC/2	45
AAF31101-GG/KB	88	AF31264-SC/2	90	AFK2058-OC/KB	45
AAF31101-SC/2	88	AF31264-SC/KB	90	AFK2058-SC/2	45
AAF31101-SC/KB	88	AF31285-GG/2	116	AFK2058-SC/KB	45
AAF31105-GG/2	88	AF31285-GG/KB	116	AFK2058-WE/2	45
AAF31105-GG/KB	88	AF31285-SC/2	116	AFK2058-WE/KB	45
AAF31105-SC/2	88	AF31285-SC/KB	116	AFK2064-GG/2	48
AAF31105-SC/KB	88	AF31287-SC/2	69	AFK2064-GG/KB	48
AAF31141-GG/2	97	AF31287-SC/KB	69	AFK2613-BE/2	51
AAF31141-GG/KB	97	AF31317-SC/2	69	AFK2613-BE/KB	51
AAF31141-SC/2	97	AF31317-SC/KB	69	AFK2613-DB/2	51
AAF31141-SC/KB	97	AF31321-SC	111	AFK2613-DB/KB	51
AAF31169-GG/2	88	AF31321-SC/KB	111	AFK2613-GG/2	51
AAF31169-GG/KB	88	AF31388-GG/2	116	AFK2613-GG/KB	51
AAF31169-SC/2	88	AF31388-GG/KB	116	AFK2613-GR/2	51
AAF31169-SC/KB	88	AF31388-SC/2	116	AFK2613-GR/KB	51
AAF3153-GG/2	92	AF31388-SC/KB	116	AFK2613-LG/2	51
AAF3153-GG/KB	92	AFK2037-BE/2	42	AFK2613-LG/KB	51
AAF3153-SC/2	92	AFK2037-BE/KB	42	AFK2613-OC/2	51
AAF3153-SC/KB	92	AFK2037-DB/2	42	AFK2613-OC/KB	51
AAGFK2806-GG/2	74	AFK2037-DB/KB	42	AFK2613-SC/2	51
AAGFK2806-GG/KB	74	AFK2037-GG/2	42	AFK2613-SC/KB	51
AAGFK2806-SC/2	74	AFK2037-GG/KB	42	AFK2613-WE/2	51
AAGFK2806-SC/KB	74	AFK2037-GR/2	42	AFK2613-WE/KB	51
AAGFK2807-GG/2	75	AFK2037-GR/KB	42	AFK2615-DB/2	49
AAGFK2807-GG/KB	75	AFK2037-LG/2	42	AFK2615-DB/KB	49
AAGFK2807-SC/2	75	AFK2037-LG/KB	42	AFK2615-GG/2	49
AAGFK2807-SC/KB	75	AFK2037-OC/2	42	AFK2615-GG/KB	49
AAGFK2811-GG/2	77	AFK2037-OC/KB	42	AFK2615-GR/2	49
AAGFK2811-GG/KB	77	AFK2037-SC/2	42	AFK2615-GR/KB	49
AAGFK2811-SC/2	77	AFK2037-SC/KB	42	AFK2615-OC/2	49
AAGFK2811-SC/KB	77	AFK2037-WE/2	42	AFK2615-OC/KB	49
ABROLLSTÄNDER	127	AFK2037-WE/KB	42	AFK2615-SC/2	49
ABWICKELSTÄNDER	127	AFK2054-BE/2	44	AFK2615-SC/KB	49
AF2201E10-BE	43	AFK2054-BE/KB	44	AFK2615-WE/2	49
AF2201E10-DB	43	AFK2054-DB/2	44	AFK2615-WE/KB	49
AF2201E10-GG	43	AFK2054-DB/KB	44	AFK2621-GG/2	52
AF2201E10-GR	43	AFK2054-GG/2	44	AFK2621-GG/KB	52
AF2201E10-LG	43	AFK2054-GG/KB	44	AFK2621-SC/2	52
AF2201E10-OC	43	AFK2054-GR/2	44	AFK2621-SC/KB	52
AF2201E10-SC	43	AFK2054-GR/KB	44	AK2059-GG/2	67
AF2201E10-WE	43	AFK2054-LG/2	44	AK2059-GG/KB	67
AF2201E-BE	43	AFK2054-LG/KB	44	AK2059-SC/2	67
AF2201E-DB	43	AFK2054-OC/2	44	AK2059-SC/KB	67
AF2201E-GG	43	AFK2054-OC/KB	44	AK2616-GG/2	49
AF2201E-GR	43	AFK2054-SC/2	44	AK2616-GG/KB	49
AF2201E-LG	43	AFK2054-SC/KB	44	AK2616-GR/2	49
AF2201E-OC	43	AFK2054-WE/2	44	AK2616-GR/KB	49
AF2201E-SC	43	AFK2054-WE/KB	44	AK2616-WE/2	49
AF2201E-WE	43	AFK2058-BE/2	45	AK2616-WE/KB	49
AF2620-GG/2	49	AFK2058-BE/KB	45	ECKEN-SYM	53
AF2620-GG/KB	49	AFK2058-DB/2	45	ECKEN-SYM-ALU	100
AF2620-SC/2	49	AFK2058-DB/KB	45	FEDER-90	128
AF2620-SC/KB	49	AFK2058-GG/2	45	FF2045-GG/2	92
AF2916-SC/2	80	AFK2058-GG/KB	45	FF2045-GG/KB	92

	(ab) Seite		(ab) Seite		(ab) Seite
FF2048-GG/2	92	S 1035-BD/KB	16	SF1017-GR/2	26
FF2048-GG/KB	92	S 1035-BE	16	SF1017-GR/KB	26
FF2048-SC/2	92	S 1035-BE/KB	16	SF1017-LG	26
FF2048-SC/KB	92	S 1035-GR	16	SF1017-LG/2	26
FF2049-GG/2	111	S 1035-GR/KB	16	SF1017-LG/KB	26
FF2049-GG/KB	111	S 1035-SC	16	SF1017-OC	26
FF2049-SC/2	111	S 1035-SC/KB	16	SF1017-OC/2	26
FF2049-SC/KB	111	S 1035-WE	16	SF1017-OC/KB	26
FF31103-GG/2	107	S 1035-WE/KB	16	SF1017-SC	26
FF31103-GG/KB	107	S 1040-GG	32	SF1017-SC/2	26
FF31103-SC/2	107	S 1040-GG/KB	32	SF1017-SC/KB	26
FF31103-SC/KB	107	S 13110-SC/2	33	SF1017-WE	26
FF31151-GG/2	97	S 13110-SC/KB	33	SF1017-WE/2	26
FF31151-GG/KB	97	S 31395-GG	119	SF1017-WE/KB	26
FF31151-SC/2	97	S 31395-GG/KB	119	SF1018-BE	29
FF31151-SC/KB	97	S 9013-WE	123	SF1018-BE/2	29
FF31279-GG/2	108	S 9013-WE/KB	123	SF1018-BE/KB	29
FF31279-GG/KB	108	S 9023-GG	123	SF1018-BR	29
FF31279-SC/2	108	S 9023-GG/KB	123	SF1018-BR/2	29
FF31279-SC/KB	108	SF1016-BE	24	SF1018-BR/KB	29
FF31335-GG	92	SF1016-BE/2	24	SF1018-DB	29
FF31335-GG/KB	92	SF1016-BE/KB	24	SF1018-DB/2	29
FF31335-SC	92	SF1016-BR	24	SF1018-DB/KB	29
FF31335-SC/KB	92	SF1016-BR/2	24	SF1018-GG	29
GEBRA	127	SF1016-BR/KB	24	SF1018-GG/2	29
GEBRA-ABSAUGUNG	127	SF1016-DB	24	SF1018-GG/KB	29
GEBRA-HALTERUNG	127	SF1016-DB/2	24	SF1018-GR	29
GEBRA-LINEAR	126	SF1016-DB/KB	24	SF1018-GR/2	29
GEBRA-PE-H/A	127	SF1016-GG	24	SF1018-GR/KB	29
GEBRA-PE-SON	127	SF1016-GG/2	24	SF1018-LG	29
GEBRA-PE-STA	127	SF1016-GG/KB	24	SF1018-LG/2	29
GEBRA-SPEZIALMESSER	127	SF1016-GR	24	SF1018-LG/KB	29
GEBRA-TISCH	127	SF1016-GR/2	24	SF1018-OC	29
KLINGE-90B	128	SF1016-GR/KB	24	SF1018-OC/2	29
KLINGE-90F	128	SF1016-LG	24	SF1018-OC/KB	29
KLINGE-90-H/A	128	SF1016-LG/2	24	SF1018-SC	29
KLINGE-90-H/A-FUSS	128	SF1016-LG/KB	24	SF1018-SC/2	29
KLINGE-90-ST	129	SF1016-OC	24	SF1018-SC/KB	29
KLINGE-ZA05	129	SF1016-OC/2	24	SF1018-WE	29
PLATTE-90B	128	SF1016-OC/KB	24	SF1018-WE/2	29
PLATTE-90F	128	SF1016-SC	24	SF1018-WE/KB	29
ROLLE-90	128	SF1016-SC/2	24	SF1028-GG/2	27
S 1033-GG	32	SF1016-SC/KB	24	SF1028-GG/KB	27
S 1033-GG/KB	32	SF1016-WE	24	SF1029-GG/2	29
S 1034-BB	13	SF1016-WE/2	24	SF1029-GG/KB	29
S 1034-BB/KB	13	SF1016-WE/KB	24	SF1030-GG/2	27
S 1034-BD	13	SF1017-BE	26	SF1030-GG/KB	27
S 1034-BD/KB	13	SF1017-BE/2	26	SF1031-GG/2	30
S 1034-BE	13	SF1017-BE/KB	26	SF1031-GG/KB	30
S 1034-BE/KB	13	SF1017-BR	26	SF1032-GG/2	30
S 1034-GR	13	SF1017-BR/2	26	SF1032-GG/KB	30
S 1034-GR/KB	13	SF1017-BR/KB	26	SF1036-GG/2	24
S 1034-SC	13	SF1017-DB	26	SF1036-GG/KB	24
S 1034-SC/KB	13	SF1017-DB/2	26	SF1036-SC/2	24
S 1034-WE	13	SF1017-DB/KB	26	SF1036-SC/KB	24
S 1034-WE/KB	13	SF1017-GG	26	SF1037-GG/2	27
S 1035-BB	16	SF1017-GG/2	26	SF1037-GG/KB	27
S 1035-BB/KB	16	SF1017-GG/KB	26	SF1037-SC/2	27
S 1035-BD	16	SF1017-GR	26	SF1037-SC/KB	27

	(ab) Seite		(ab) Seite		(ab) Seite
SF1038-GG/2	27	SF3549-SC/KB	34	SGFK31228-GG/2	101
SF1038-GG/KB	27	SF3550-GG/2	34	SGFK31228-GG/KB	101
SF1039-GG	31	SF3550-GG/KB	34	SGFK31228-SC/2	101
SF1039-GG/KB	31	SF3550-LG/2	34	SGFK31228-SC/KB	101
SF1039-LG	31	SF3550-LG/KB	34	SGFK31231-GG/2	102
SF1039-LG/KB	31	SF3550-SC/2	34	SGFK31231-GG/KB	102
SF1039-SC	31	SF3550-SC/KB	34	SGFK31231-SC/2	102
SF1039-SC/KB	31	SF9010-BR	123	SGFK31231-SC/KB	102
SF1041-GG/2	31	SF9010-BR/KB	123	SGFK31260-GG/2	110
SF1041-GG/KB	31	SF9010-GG	123	SGFK31260-GG/KB	110
SF1041-LG/2	31	SF9010-GG/KB	123	SGFK31260-SC/2	110
SF1041-LG/KB	31	SF9010-WE	123	SGFK31260-SC/KB	110
SF1041-SC/2	31	SF9010-WE/KB	123	SGFK31261-GG/2	110
SF1041-SC/KB	31	SF9011-BR	123	SGFK31261-GG/KB	110
SF1042-GG/2	30	SF9011-BR/KB	123	SGFK31261-SC/2	110
SF1042-GG/KB	30	SF9011-GG	123	SGFK31261-SC/KB	110
SF1044-BE	20	SF9011-GG/KB	123	SGFK31267-GG/2	95
SF1044-BE/KB	20	SF9011-WE	123	SGFK31267-GG/KB	95
SF1044-GG	20	SF9011-WE/KB	123	SGFK31267-SC/2	95
SF1044-GG/KB	20	SF9014-GG/2	36	SGFK31267-SC/KB	95
SF1044-GR	20	SF9014-GG/KB	36	SGFK31270-GG/2	95
SF1044-GR/KB	20	SF9015-GG	36	SGFK31270-GG/KB	95
SF1044-SC	20	SF9015-GG/KB	36	SGFK31270-SC/2	95
SF1044-SC/KB	20	SF9018-GG	36	SGFK31270-SC/KB	95
SF1044-WE	20	SF9018-GG/KB	36	SGFK31271-GG/2	96
SF1044-WE/KB	20	SF9024-GG	38	SGFK31271-GG/KB	96
SF1045-BE	20	SF9024-GG/KB	38	SGFK31271-SC/2	96
SF1045-BE/KB	20	SF9025-GG/2	38	SGFK31271-SC/KB	96
SF1045-GG	20	SF9025-GG/KB	38	SGFK31303-GG/2	85
SF1045-GG/KB	20	SG2931-GG	80	SGFK31303-GG/KB	85
SF1045-GR	20	SG2931-GG/KB	80	SGFK31397-GG/2	101
SF1045-GR/KB	20	SGFK2810-GG/2	76	SGFK31397-GG/KB	101
SF1045-SC	20	SGFK2810-GG/KB	76	SGFK31397-SC/2	101
SF1045-SC/KB	20	SGFK2810-SC/2	76	SGFK31397-SC/KB	101
SF1045-WE	20	SGFK2810-SC/KB	76	SGFK31400-GG/2	102
SF1045-WE/KB	20	SGFK31207-GG/2	84	SGFK31400-GG/KB	102
SF1046-GG	21	SGFK31207-GG/KB	84	SGFK31400-SC/2	102
SF1046-GG/KB	21	SGFK31207-SC/2	84	SGFK31400-SC/KB	102
SF1046-SC	21	SGFK31207-SC/KB	84	SGFK9017-GG/2	37
SF1046-SC/KB	21	SGFK31208-GG/2	84	SGFK9017-GG/KB	37
SF2063-GG/2	67	SGFK31208-GG/KB	84	SGFK9017-SC/2	37
SF2063-GG/KB	67	SGFK31208-SC/2	84	SGFK9017-SC/KB	37
SF2063-SC/2	67	SGFK31208-SC/KB	84	SGFK9019-GG/2	37
SF2063-SC/KB	67	SGFK31209-GG/2	85	SGFK9019-GG/KB	37
SF2622-GG/2	50	SGFK31209-GG/KB	85	SGFK9019-SC/2	37
SF2622-GG/KB	50	SGFK31209-SC/2	85	SGFK9019-SC/KB	37
SF31417-GG	117	SGFK31209-SC/KB	85	SGO9021-SC 50	123
SF31417-GG/KB	117	SGFK31210-GG/2	86	STANZE-90-H/A	129
SF3529-GG/2	34	SGFK31210-GG/KB	86	V 1004-BE	10
SF3529-GG/KB	34	SGFK31210-SC/2	86	V 1004-BE/KB	10
SF3529-LG/2	34	SGFK31210-SC/KB	86	V 1004-BR	10
SF3529-LG/KB	34	SGFK31211-GG/2	86	V 1004-BR/KB	10
SF3529-SC/2	34	SGFK31211-GG/KB	86	V 1004-SC	10
SF3529-SC/KB	34	SGFK31211-SC/2	86	V 1004-SC/KB	10
SF3549-GG/2	34	SGFK31211-SC/KB	86	V 1004-TR	10
SF3549-GG/KB	34	SGFK31212-GG/2	87	V 1004-TR/KB	10
SF3549-LG/2	34	SGFK31212-GG/KB	87	V 1004-WE	10
SF3549-LG/KB	34	SGFK31212-SC/2	87	V 1004-WE/KB	10
SF3549-SC/2	34	SGFK31212-SC/KB	87	V 1011-BB	14

	(ab) Seite		(ab) Seite
V 1011-BB/KB	14	V 2050-GG/2	68
V 1011-BD	14	V 2050-GG/KB	68
V 1011-BD/KB	14	V 2050-LG/2	68
V 1011-BE	14	V 2050-LG/KB	68
V 1011-BE/KB	14	V 2050-SG/2	68
V 1011-BR	14	V 2050-SG/KB	68
V 1011-BR/KB	14	V 4001/D-BE	122
V 1011-WE	14	V 4001/D-BE/KB	122
V 1011-WE/KB	14	V 4001/D-GR	122
V 1012-BB	15	V 4001/D-GR/KB	122
V 1012-BB/KB	15	V 4001/D-WE	122
V 1012-BD	15	V 4001/D-WE/KB	122
V 1012-BD/KB	15	V 9003-TR	122
V 1012-BE	15	V 9003-TR/KB	122
V 1012-BE/KB	15	V 9004-TR	122
V 1012-BR	15	V 9004-TR/KB	122
V 1012-BR/KB	15	ZANGE-90B	128
V 1012-WE	15	ZANGE-90F	128
V 1012-WE/KB	15	ZANGE-90F-1030/31	128
V 1015-BB	11	ZANGE-90F-2064	128
V 1015-BB/KB	11	ZANGE-90F-3529-FL	128
V 1015-BD	11	ZANGE-90F-3529-RA	128
V 1015-BD/KB	11	ZANGE-90F-3549-FL	128
V 1015-BE	11	ZANGE-90F-3549-RA	128
V 1015-BE/KB	11	ZANGE-90F-3550-FL	128
V 1015-BR	11	ZANGE-90F-3550-RA	128
V 1015-BR/KB	11	ZANGE-90-H/A	128
V 1015-DB	11	ZANGE-ZA05	129
V 1015-DB/KB	11		
V 1015-GR	11		
V 1015-GR/KB	11		
V 1015-SC	11		
V 1015-SC/KB	11		
V 1015-TR	11		
V 1015-TR/KB	11		
V 1015-WE	11		
V 1015-WE/KB	11		
V 1019-BB	12		
V 1019-BB/KB	12		
V 1019-BD	12		
V 1019-BD/KB	12		
V 1019-BE	12		
V 1019-BE/KB	12		
V 1019-BR	12		
V 1019-BR/KB	12		
V 1019-DB	12		
V 1019-DB/KB	12		
V 1019-WE	12		
V 1019-WE/KB	12		
V 2013-DB	54		
V 2013-DB/KB	54		
V 2013-SC	54		
V 2013-SC/KB	54		
V 2014-DB	54		
V 2014-DB/KB	54		
V 2014-SC	54		
V 2014-SC/KB	54		
V 2014-WE	54		
V 2014-WE/KB	54		

Wir geben Halt.



www.helmutgoll.com



Preiskatalog Web



HELMUT GOLL GmbH & Co
Beschlage - Dichtungsprofile - Maschinen
D-88131 Lindau (B), Blaukreuzstrae 4
Telefon +49 / 83 82 / 96 09-0
Telefax +49 / 83 82 / 97 50 89
E-Mail vertrieb-de@helmutgoll.com
Internet www.helmutgoll.com

Weitere Niederlassungen:



HELMUT GOLL GmbH
Beschlage - Dichtungsprofile - Maschinen
A-6971 Hard, Mockenstrae 81
Telefon +43 / 55 74 / 74 1 77-0
Telefax +43 / 55 74 / 74 1 77-80
E-Mail vertrieb-at@helmutgoll.com
Internet www.helmutgoll.com



HELMUT GOLL AG
Beschlage - Dichtungsprofile - Maschinen
CH-9430 St. Margrethen, Industriestrasse 29
Telefon +41 / 71 744 66 30
Telefax +41 / 71 744 66 72
E-Mail vertrieb-ch@helmutgoll.com
Internet www.helmutgoll.com

Ihr Fachhandler: